

# Emax EVolution

精密ブラシレスマイクログラインダ イーマックスエボリューション



誰もが実感できる **—進化—**  
**“エボリューション”**

使用上の  
ご注意

精密電動工具

精密エアーツール

超音波加工機器

総合ハーツ防護用品

専用工具

使用上の  
ご注意

精密電動工具

精密エアーツール

超音波加工機器

総合ハーツ防護用品

専用工具

さらに進化した高性能 ブラシレスマイクログラインダ

# Emax EVOLution シリーズ

Emax EVOLution SERIES ◀◀

## ブラシレスが実現する トリプルパフォーマンス

**力強いパワー**   **軽やかな操作性**   **メンテナンスフリー**  
(ブラシ交換不要)



1,000~40,000 min<sup>-1</sup>

Emax EVOLution 標準セット

コード番号	8080	型式	EV410-100	価格	¥132,000
-------	------	----	-----------	----	----------

※120V仕様(コード番号8233:価格¥132,000)  
230V仕様(コード番号8225:価格¥132,000)もご用意しております。  
プラグ形状についてはp.4-6をご覧ください。

セット内容

- マイクログラインダ(IR-310+ENK-410S):1台
- 標準付属コレット:φ3.0mm(CHH-3.0)、φ2.35mm(CHH-2.35)
- コントローラ(NE249):1台
- 付属品:ハンドピースホルダ:1個、ハンドピーススタンド:1個  
電源コード:1個、スパナ(7 x 5.1):1枚、  
ピンスパナ(K-233):2枚、L型スパナ(9):1枚

※トルクセットは、p.1-20をご参照ください。



### 加工例



使用先端工具:電着ダイヤモンドバー  
→別冊TOOLSカタログをご覧ください。



使用先端工具:ダイヤモンドカッティングディスク  
→別冊TOOLSカタログをご覧ください。



使用先端工具:フラップサンダー  
→別冊TOOLSカタログをご覧ください。



使用先端工具:サンドベルト  
→ p.5-30

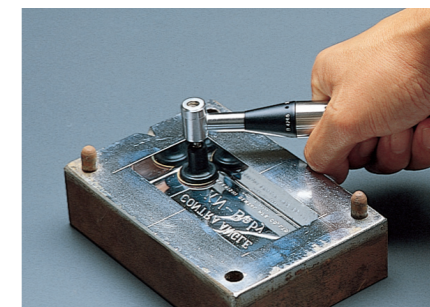

使用先端工具:サンドペーパーディスク  
→ p.5-25~26



使用先端工具:フェルトバフ

◆ご注文はコード番号でお願いします。

使用上の  
ご注意

精密電動工具

精密エアーツール

超音波加工機器

総合パーツ  
防護用品

専用工具

使用上の  
ご注意

精密電動工具

精密エアーツール

超音波加工機器

総合パーツ  
防護用品

専用工具

新なる進化を遂げた高機能 コントローラ

# Emax EVOLution コントローラ

進化した操作性

回転速度の調整がしやすい大径ボリュームと、回転速度デジタル表示・負荷状態を表示するLOADメータが一体となり、作業の効率を高めます。



回転速度  
デジタル表示



- : 連続負荷範囲
- : 断続負荷範囲
- : 過負荷状態

正逆転切り替えスイッチ  
正逆回転を切り替えできます

大径ボリューム  
片手で簡単に操作可能です

モータスイッチA  
モータAを起動・停止できます

Emax EVOLution コントローラ

コード番号	8082	型式	NE249	価格	¥49,000
-------	------	----	-------	----	---------

仕様

品名	Emax エボリューション コントローラ
入力電圧	AC 100V (50/60Hz)
寸法	130(W) x 254(D) x 97(H)mm
質量	2.3 kg

付属品: ハンドピースホルダ: 1個, ハンドピーススタンド: 1個, 電源コード: 1個

⚠ エレクター E-maxのモータは接続できません。

回転速度メモリー機能“FiXpeed®”

新たな機能として、予め回転速度をメモリーできる“FiXpeed®”を搭載。使用頻度の高い回転速度をボリュームの位置に関係なくボタン一つでセット可能。A/B 独立してセットできるため、AはFiXpeed 制御、Bはフットペダルでバリエーション制御といったことが行え、作業効率アップを実現します。

オートクルーズ機能

フットペダルでの作業中に、一定の回転速度に固定できるオートクルーズ機能を設けました。同じ作業を連続して行うときに、フットペダルを使用せずに作業できるので、足の疲れを軽減できます。



FIXPEEDスイッチ  
予め回転速度をメモリーできます

モータスイッチB  
モータBを起動・停止できます

※120V仕様(コード番号8224:価格¥49,000)  
230V仕様(コード番号8227:価格¥49,000)  
もご用意しております。  
プラグ形状についてはp.4-6をご覧ください。

多様性のある作業に対応

ハンドピース2セットを接続し、作業に応じて切り替え可能なツインハンドピース機能を搭載しました。(ただし2セット同時使用はできません)



進化したユーザビリティに優れた形状

持ち運びのためのハンドラー体型で、上部にはハンドピースや先端工具を置くことが可能なデザインにより使いやすさを約束します。



新なる進化を遂げた高機能 ブラシレスモータ

# Emax EVOLution モータ

ブラシレスモータを採用

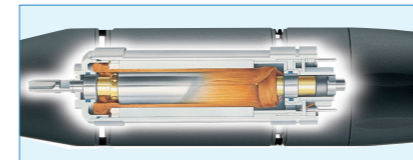

- 高性能ブラシレスモータにより、カーボンブラシの交換が不要です。
- 負荷が変わっても回転速度の変化が少なく、ねばり強く安定した切削・研磨加工が可能です。
- 低速回転から高速回転まで静粛性に優れ、滑らかに思いのまま可変速ができます。

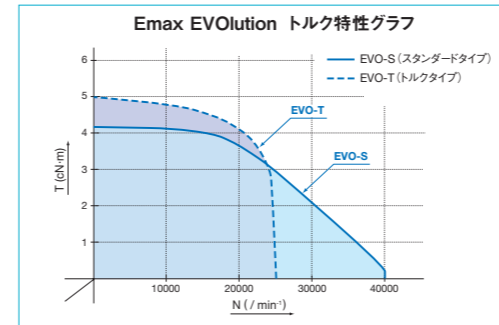

スタンダード モータ

コード番号	8086
型式	ENK-410S
価格	¥55,000

**1,000~40,000 min<sup>-1</sup>**  
回転速度、重さ、モータ径、トルク等のトータルバランスに最も優れています。精密微細加工として最適な軽量コンパクト汎用タイプです。  
◆最大出力:73W ◆最大トルク:4.3 cN·m  
◆ストレートコード付き:1.5m ◆質量:90 g(コード除く)

標準装備付属品  
●ピンズバナ(K-233):1枚  
⚠ エレクター E-maxのコントローラには接続できません。



スイッチカラー:ブルー

トルク モータ

コード番号	8087
型式	ENK-250T
価格	¥61,000

**1,000~25,000 min<sup>-1</sup>**  
トルクをアップし回転速度とバランスさせたパワータイプです。  
◆最大出力:76W ◆最大トルク:4.8 cN·m  
◆ストレートコード付き:1.5m ◆質量:147 g(コード除く)

⚠ エレクター E-maxのコントローラには接続できません。



スイッチカラー:グリーン

2タイプのモータ

回転速度・トルクなどから用途に合わせ選択できます。また、スイッチのカラーでモータタイプが分かります。

- スタンダードモータ 1,000~40,000min<sup>-1</sup> (ENK-410S)
- トルクモータ 1,000~25,000min<sup>-1</sup> (ENK-250T)

スマートスイッチ色

ブルー

グリーン

※Emax EVOLution専用

ON / OFF 手元スイッチ機能

手元で回転のON/OFFができるスイッチは適度なクリック感があり、操作に合わせコントローラからピッと確認音を発します。



使用上の  
ご注意

精密電動工具

精密エアークリ  
ン

超音波加工機  
器

総合ハーツ防  
護用品

専用工具

使用上の  
ご注意

精密電動工具

精密エアークリ  
ン

超音波加工機  
器

総合ハーツ防  
護用品

専用工具

コード番号	型式	価格
-------	----	----

**アタッチメント**

※アタッチメントはE-max、ロータスシリーズと互換性があります。

1147	IR-310	¥29,000
------	--------	---------



リングタイプ

1005	IH-300	¥29,000
------	--------	---------



レバータイプ

1016	HG-200	¥29,000
------	--------	---------

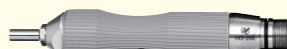

※ 6mmトルクタイプ

1017	BMH-300	¥29,000
------	---------	---------



ロングタイプ

1012	MFC-300S	¥36,000
------	----------	---------



90°ミニアングルタイプ

1013	MFC-300M (種小ヘッド)	¥36,000
------	---------------------	---------



90°ミニアングルタイプ

1006	IC-300	¥36,000
------	--------	---------



90°アングルタイプ

1014	KC-300	¥36,000
------	--------	---------



50°アングルタイプ

ラスター	1302	LS-100	¥83,000
------	------	--------	---------



ハンディータイプ  
ポリッシャー  
(往復動)

ミニラスター	1307	ML-8	¥51,000
--------	------	------	---------



ペンシルタイプ精密ポリッシャー(往復動)

スイングラスター	1380	SLS-16	¥58,000
----------	------	--------	---------



ペンシルタイプ精密ポリッシャー(左右動)

ハンマーアタッチメント	8060	HA-500	¥58,000
-------------	------	--------	---------



ペンシルタイプ精密ハンマー

ファインベルトサンダー	1146	KBS-101	¥50,000
-------------	------	---------	---------



小型ハンディベルトサンダー



電動ポリッシャー(往復動)  
モータ内蔵タイプ

ラスター	1483	NLS-110	¥121,000
Emax EVOLution専用			

- 1台の標準セットで多彩な用途に使用できるアタッチメントの交換が可能です。

**減速器・中間クランプジョイント**

中間クランプジョイント	1015	CN-01	¥28,000
-------------	------	-------	---------

1/4 減速器	1009	RG-01	¥36,000
---------	------	-------	---------

1/15 減速器	1010	RG-02	¥39,000
----------	------	-------	---------

- 中間に接続するとトルクアップできます。

**モータ**

Emax EVOLution シリーズ

● スタンダードモータ、コード付	8086	ENK-410S	¥55,000	1,000~40,000 min <sup>-1</sup>
------------------	------	----------	---------	--------------------------------

● トルクモータ、コード付	8087	ENK-250T	¥61,000	1,000~25,000 min <sup>-1</sup>
---------------	------	----------	---------	--------------------------------

Emax EVOLution専用

**コントローラ**

● Emax EVOLution



8082	NE249	¥49,000
------	-------	---------

● フットペダル



8106	FC-64	¥9,500
------	-------	--------

電動式

**セット品**



Emax EVOLution 標準セット

コード番号	型式	価格
8080	EV410-100	¥132,000

- セット内容
- マイクログラインダ(IR-310+ENK-410S) ..... 1台
  - 標準付属コレットφ3.0mm(CHH-3.0)、φ2.35mm(CHH-2.35)
  - コントローラ(NE249) ..... 1台
  - 付属品:ハンドピースホルダ:1個
  - ハンドピーススタンド:1個
  - 電源コード:1個
  - スパナ(7 x 5.1):1枚
  - ピンスパナ(K-233):2枚
  - L型スパナ(9):1枚

**ロータスシリーズ**



● フリージョイント機構付 エアモータ、ホース付	1004	IM-301	¥49,000	3,000~30,000 min <sup>-1</sup>
--------------------------	------	--------	---------	--------------------------------

エア式

● エアラインキット



4507	AL-H1207F	¥31,000
------	-----------	---------

● フットコントローラ



1064	AFC-45	¥11,000
------	--------	---------

※当エアラインキットを使用するには、フットコントローラAFC-45(コード番号:1064)が必要になります。



ロータス標準セット

コード番号	型式	価格
1163	ROTUS-IR	¥120,000

- セット内容
- エアグラインダ(IR-310+IM-301) ..... 1台
  - 標準付属コレットφ3.0mm(CHH-3.0)、φ2.35mm(CHH-2.35)
  - エアラインキット(AL-H1207F) ..... 1台
  - フットコントローラ(AFC-45) ..... 1台
  - 付属品:配管用ホース:2m(K-260):1個
  - オイル(K-211):1個
  - スパナ(7 x 5.1):1枚
  - ピンスパナ(K-233):2枚
  - L型スパナ(9):1枚

<ご注意>

▲ アタッチメントの使用最高回転速度と連続使用回転速度はp.1-11~20をご覧ください。

※6mmトルクタイプアタッチメント(HG-200)はENK-250Tをご使用ください。

使用上の  
ご注意

精密電動工具

精密エアーツール

超音波加工機器

総合パーツ防備用品

専用工具

使用上の  
ご注意

精密電動工具

精密エアーツール

超音波加工機器

総合パーツ防備用品

専用工具

RING TYPE MICRO-GRINDER ◀◀

精密 マイクログラインダ

# リングタイプ アタッチメント

リングタイプチャッキング

- リング式チャッキングで確実ワンタッチ工具交換できます。
- ミクロン技術を結集した、高精度、高信頼性を実現。
- 繊細な仕上げ加工に最適なスリム・軽量。



※使用最高回転速度40,000min<sup>-1</sup>以下。

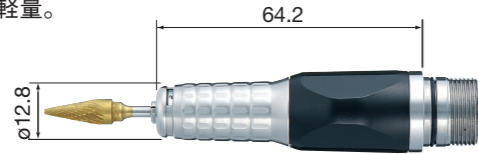

◆質量 : 92g

標準付属コレット  
φ3.0mm (CHH-3.0) φ2.35mm (CHH-2.35)  
別売りコレット (CHHグループはp.4-3参照)

コード番号 **1147** 型式 **IR-310** 価格 **¥29,000**

- 標準装備付属品
- スパナ (7x5.1):1枚 ●ピンスパナ (K-233):1枚
  - L型スパナ (9):1枚

使用上の  
ご注意

精密電動工具

精密エアーツール

超音波加工機器

総合パーツ・防護用品

専用工具

リングタイプ アタッチメント+スタンダードモータの組み合わせ例

1,000~40,000 min<sup>-1</sup>

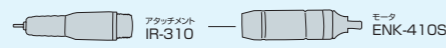

リングタイプ アタッチメント+トルクモータの組み合わせ例

1,000~25,000 min<sup>-1</sup>

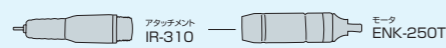

Emax EVOlution コントローラ  
(コード番号:8082・型式:NE249・¥49,000)  
をご使用ください。(p.1-7)

⚠ エレクターE-maxシリーズの  
コントローラには接続できま  
せん。



組み合わせ例	d	D	l1	l2	L(全長)	質量	最大トルク	回転速度	コレット
<b>1147+8086</b>	φ12.8	φ24.5	64.2	97	161.2	182 g (*)	4.3 cN・m	1,000~40,000min <sup>-1</sup>	φ0.3~φ3.175mm CHHグループ (p.4-3)
<b>1147+8087</b>	φ12.8	φ28.4	64.2	108	172.2	239 g (*)	4.8 cN・m	1,000~25,000min <sup>-1</sup>	φ0.3~φ3.175mm CHHグループ (p.4-3)

\*質量(ストレートコード除きます。)

LONG TYPE MICRO-GRINDER ◀◀

精密 マイクログラインダ

# ロング アタッチメント

先端径 φ13mm

- 細穴、深穴内面、狭所、底面など奥まった部分の加工に最適です。
- 極限まで細く、ストレート部分を可能な限り長くしています。
- 高精度、高耐久性、高品質を実現。
- 工具交換はスパナ締め付けで確実にチャッキング。



※使用最高回転速度35,000min<sup>-1</sup>以下。

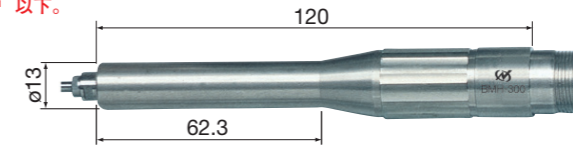

◆質量 : 156g

標準付属コレット  
φ3.0mm (CHM-3.0)  
別売りコレット  
(CHMグループはp.4-4参照)

コード番号 **1017** 型式 **BMH-300** 価格 **¥29,000**

- 標準装備付属品
- スパナ (7x5.1) (6x4.5):各1枚
  - ピンスパナ (K-233):1枚

使用上の  
ご注意

精密電動工具

精密エアーツール

超音波加工機器

総合パーツ・防護用品

専用工具

ロング アタッチメント+スタンダードモータの組み合わせ例

1,000~35,000 min<sup>-1</sup>

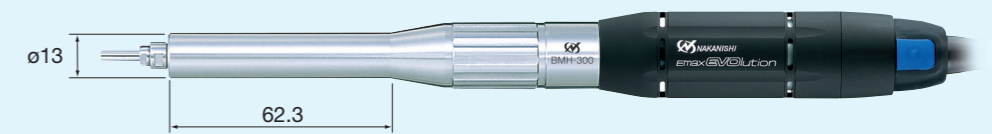
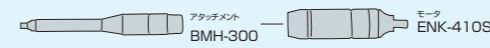

Emax EVOlution コントローラ  
(コード番号:8082・型式:NE249・¥49,000)  
をご使用ください。(p.1-7)

⚠ エレクターE-maxシリー  
ズのコントローラには接  
続できません。

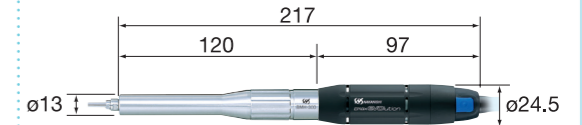

組み合わせ例	外径寸法	質量	最大トルク	回転速度	コレット
<b>1017+8086</b>	寸法図参照	246 g (*)	4.3 cN・m	1,000~35,000min <sup>-1</sup>	φ0.3~φ3.175mm CHMグループ (p.4-4)

\*質量(ストレートコード除きます。)

MINI ANGLE TYPE MICRO-GRINDER ◀◀

アングルグラインダ

# ミニアングル アタッチメント

深穴加工用 φ1.6mm 専用 専用工具 p.5-29

- パイプ内のドリル穴の面取り、バリ取り、修正に最適。
- ナカニシ超精密加工から生まれるクラス最小のアングルグラインダです。
- 専用工具(軸径φ1.6mm)を豊富に用意しています。
- 高精度、軽量、高耐久性を実現。

※使用最高回転速度15,000min<sup>-1</sup>以下。

◆最小加工穴径：φ13mm ◆減速比：10/11  
◆工具カミシロ：7.2mm ◆質量：47g

標準付属コレット φ1.6mm (K-253) (p.4-4参照) 専用工具 p.5-29

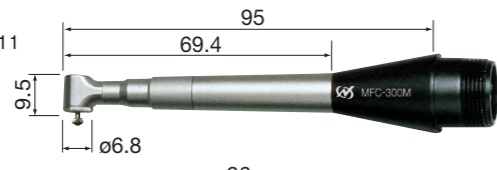

ミニアングル(極小ヘッド)

コード番号 **1013** 型式 **MFC-300M** 価格 **¥36,000**

標準装備付属品  
●コレットレンチ(K-232):1枚 ●ピンスパナ(K-233):1枚

ミニアングル

コード番号 **1012** 型式 **MFC-300S** 価格 **¥36,000**

標準装備付属品  
●コレットレンチ(K-232):1枚 ●ピンスパナ(K-233):1枚

◆最小加工穴径：φ20mm ◆減速比：10/11  
◆工具カミシロ：11.9mm ◆質量：50g

標準付属コレット φ1.6mm (K-252) (p.4-4参照) 専用工具 p.5-29

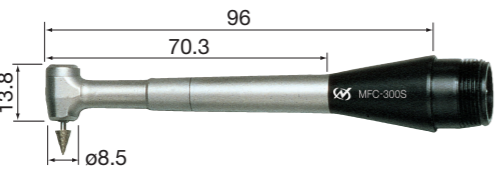

ミニアングル(極小ヘッド)アタッチメント+スタンダードモータの組み合わせ例

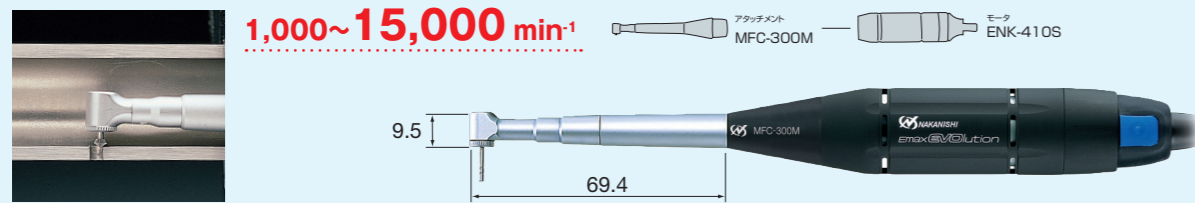

ミニアングル アタッチメント+スタンダードモータの組み合わせ例

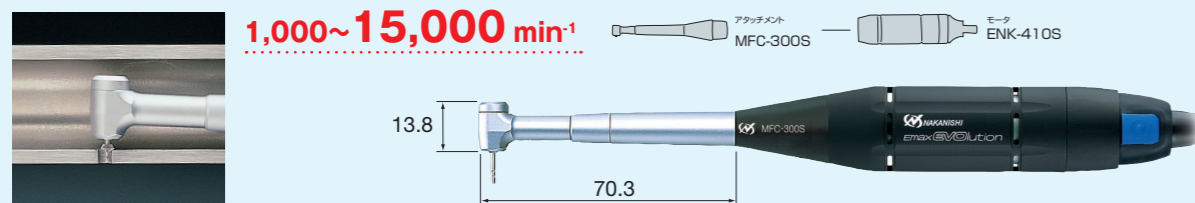

Emax EVOLution コントローラ (コード番号:8082・型式:NE249・¥49,000) をご使用ください。(p.1-7)

⚠ エレクター E-max シリーズのコントローラには接続できません。

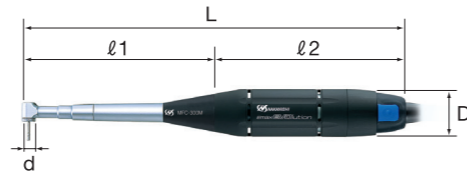

組み合わせ例	d	D	l1	l2	L(全長)	質量	最大トルク	回転速度	コレット
<b>1013+8086</b>	φ6.8	φ24.5	95	97	192	137 g(*)	4.3 cN・m	1,000~15,000min <sup>-1</sup>	φ1.6mm (K-253) (p.4-4)
<b>1012+8086</b>	φ8.5	φ24.5	96	97	193	140 g(*)	4.3 cN・m	1,000~15,000min <sup>-1</sup>	φ1.6mm (K-252) (p.4-4)

\*質量(ストレートコード除きます。)

先端工具 φ1.6mm 軸 ※別冊TOOLSカタログをご覧ください。

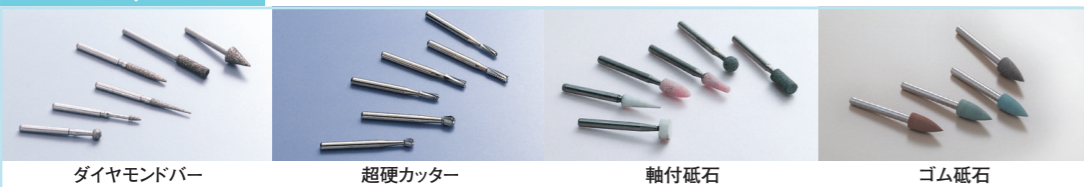

ダイヤモンドバー

超硬カッター

軸付砥石

ゴム砥石

ANGLE TYPE MICRO-GRINDER ◀◀

アングルグラインダ

# アングル アタッチメント

平面スピード研磨に最適 専用工具 p.5-25~28

- 軸付工具を使用して研削・研磨加工に。
- 専用ゴムパットに各種ディスクを貼り付け平面・端面スピード加工ができます。
- 高精度、軽量、高耐久性を実現。

※使用最高回転速度30,000min<sup>-1</sup>以下。

◆質量：45g ◆内蔵ギアにより3/4減速。

標準付属コレット φ3.0mm (CHC-3.0) 専用工具 p.5-25~28  
別売りコレット(CHCグループはp.4-3参照)



◆質量：45g ◆内蔵ギアにより3/4減速。モータ回転に対し逆回転します。

標準付属コレット φ3.0mm (CHC-3.0) 専用工具 p.5-25~28  
別売りコレット(CHCグループはp.4-3参照)

アングル(90°)

コード番号 **1006** 型式 **IC-300** 価格 **¥36,000**

標準装備付属品  
●専用コレットレンチ(K-231):1枚 ●ピンスパナ(K-233):1枚  
●標準付属工具一式(下記)

アングル(50°)

コード番号 **1014** 型式 **KC-300** 価格 **¥36,000**

標準装備付属品  
●専用コレットレンチ(K-231):1枚 ●ピンスパナ(K-233):1枚  
●標準付属工具一式(下記)

アングル(90°)アタッチメント+スタンダードモータの組み合わせ例

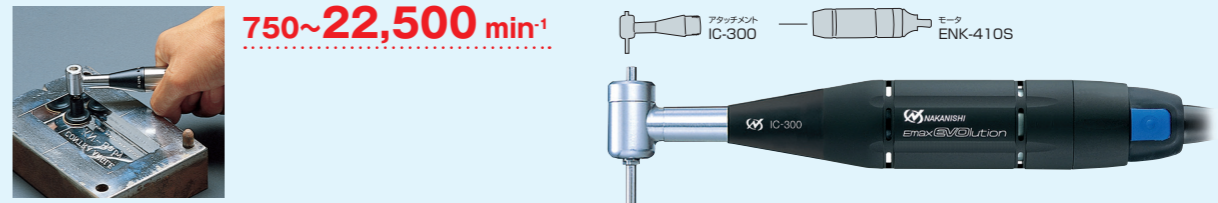

アングル(50°)アタッチメント+スタンダードモータの組み合わせ例

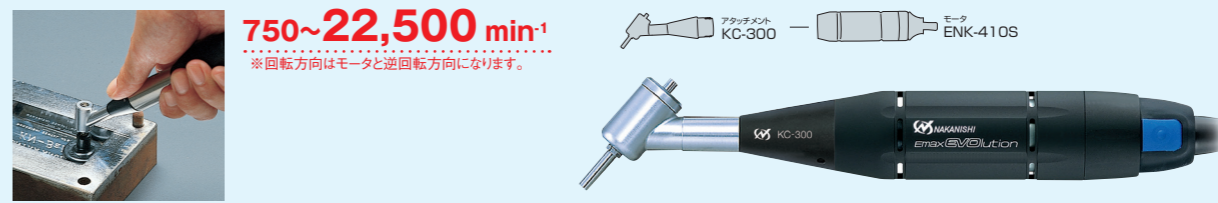

Emax EVOLution コントローラ (コード番号:8082・型式:NE249・¥49,000) をご使用ください。(p.1-7)

⚠ エレクター E-max シリーズのコントローラには接続できません。

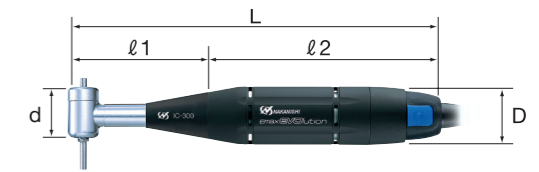

組み合わせ例	d	D	l1	l2	L(全長)	質量	最大トルク	回転速度	コレット
<b>1006+8086</b>	20.2	φ24.5	57.3	97	154.3	135 g(*)	4.3 cN・m	750~22,500min <sup>-1</sup>	φ1.0~φ3.175mm
<b>1014+8086</b>	20.1	φ24.5	61.9	97	158.9	135 g(*)	4.3 cN・m	750~22,500min <sup>-1</sup>	CHCグループ(p.4-3)

\*質量(ストレートコード除きます。)

標準付属工具

コード番号	品名	数量
<b>64101</b>	ディスク専用ゴムパット φ10mm用	各1本
<b>64102</b>	ディスク専用ゴムパット φ20mm用	
<b>64103</b>	ディスク専用ゴムパット φ30mm用	各5枚
<b>64203</b>	サンドペーパーディスク φ11 #180	
<b>64207</b>	サンドペーパーディスク φ11 #600	

コード番号	品名	数量
<b>64213</b>	サンドペーパーディスク φ21 #180	各5枚
<b>64217</b>	サンドペーパーディスク φ21 #600	
<b>64223</b>	サンドペーパーディスク φ31 #180	
<b>64227</b>	サンドペーパーディスク φ31 #600	

●アングルグラインダ専用工具 p.5-25~28 参照

◆ご注文はコード番号をお願いします。

MINI-LUSTER ◀◀

ペンシルタイプ 電動精密ポリッシャー (往復動)

# ミニラスター アタッチメント

往復動 0.8mm

専用工具 p.5-19~22

- 抜群の使い易さでスピード研磨! 微細部の磨きを思いのままに!
- 手磨きの繊細で微妙な感覚はそのままにスピード研磨ができます。
- 軽量ペンシルタイプは思いのままに加工面をとらえ、抜群の使い易さです。
- 加工面から伝わってくる微妙な手応えを確認しながら高能率に作業を。
- ◆ 各種金型、精密部品、精密治工具、貴金属宝飾品などのバリ取りから研磨加工。
- ◆ 微細部、コーナー、狭所、リブ、スリットなどの研磨加工に最適です。

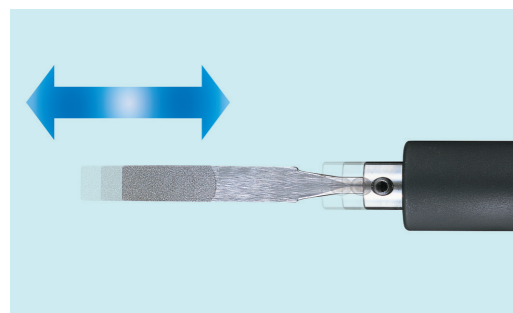
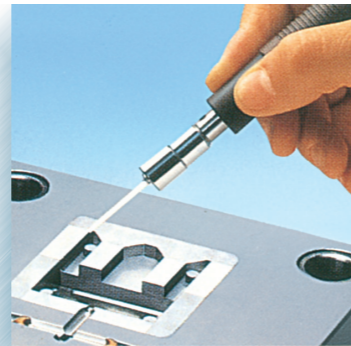

※使用最高回転速度25,000min<sup>-1</sup>以下。

- ◆ ストローク幅 (固定) : 0.8mm
- ◆ 往復回数 (可変) : 0~6,380回/分
- ◆ 質量 : 130g
- ◆ 取付け可能工具軸径 最大φ3.5mm、ネジ締付式

専用工具 p.5-19~22

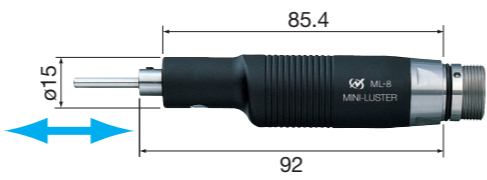

コード番号 **1307** 型式 **ML-8** (ストローク0.8mm) 価格 **¥51,000**

標準装備付属品  
● アレンレンチ (1.5mm):1本 ● 標準付属工具一式 (下記)

SWING-LUSTER ◀◀

ペンシルタイプ 電動精密ポリッシャー (左右動)

# スイングラスター アタッチメント

左右動 0~1.6mm

専用工具 p.5-23~24

- スイング (首振り) 研磨軌道が狭所の磨きを大幅スピードアップ!
- 手磨きの繊細で微妙な感覚はそのままにスピード研磨ができます。
- 軽量ペンシルタイプは思いのままに加工面をとらえ、抜群の使い易さです。
- 加工面から伝わってくる微妙な手応えを確認しながら高能率に作業を。
- ストローク調整で微細部から幅広部まで自在に対応できます。
- ◆ 各種金型、精密部品、精密治工具、貴金属宝飾品などのバリ取りから研磨加工。
- ◆ 微細部、コーナー、狭所、リブ、スリットなどの研磨加工に最適です。

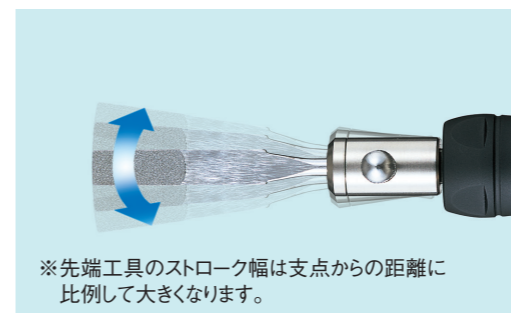

※使用最高回転速度30,000min<sup>-1</sup>以下。

- ◆ 往復回数 (可変) : 0~7,650回/分
- ◆ ストローク幅 (可変) : 0~1.6mm
- ◆ 質量 : 127g
- ◆ 取付け可能工具軸径 最大φ5.0mm、ネジ締付式

専用工具 p.5-23~24



コード番号 **1380** 型式 **SLS-16** 価格 **¥58,000**

標準装備付属品  
● スパナ (16 x 18)、(20 x 24):各1枚  
● アレンレンチ (1.5mm):1本 ● 標準付属工具一式 (下記)

ミニラスター アタッチメント+スタンダードモータの組み合わせ例

往復回数 **0~6,380** 回/分

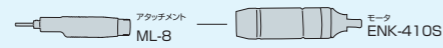

スイングラスター アタッチメント+スタンダードモータの組み合わせ例

左右往復回数 **0~7,650** 回/分

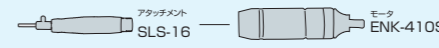

Emax EVOLution コントローラ  
(コード番号:8082・型式:NE249・¥49,000)  
をご使用ください。(p.1-7)

⚠ エレクターE-maxシリーズの  
コントローラには接続できま  
せん。

189  
182.4  
85.4 97  
φ15 φ24.5

組み合わせ例	外径寸法	質量	最大トルク	往復回数	取付け可能工具軸径
<b>1307+8086</b>	寸法図参照	220 g(*)	4.3 cN・m	0~6,380回/分	最大φ3.5mm(ネジ締付式)

標準付属工具

コード番号	品名	数量
62751	ダンパーホルダ	各1本
62510	セラファイバーホルダ	
62814	電着ダイヤモンドヤスリ 1.25×4×50 #100	
60520	セラファイバー砥石チップ 1×6×50 #1200	

● 専用工具 p.5-19~22 参照

\*質量 (ストレートコード除きます。)

Emax EVOLution コントローラ  
(コード番号:8082・型式:NE249・¥49,000)  
をご使用ください。(p.1-7)

⚠ エレクターE-maxシリーズの  
コントローラには接続できま  
せん。

203.1  
184  
87 97  
φ17.5 φ24.5

組み合わせ例	外径寸法	質量	最大トルク	左右往復回数	取付け可能工具軸径
<b>1380+8086</b>	寸法図参照	217 g(*)	4.3 cN・m	0~7,650回/分	最大φ5.0mm(ネジ締付式)

標準付属工具

コード番号	品名	数量
62510	セラファイバーホルダ	各1本
62814	電着ダイヤモンドヤスリ 1.25×4×50 #100	
60520	セラファイバー砥石チップ 1×6×50 #1200	

● 専用工具 p.5-23~24 参照

\*質量 (ストレートコード除きます。)

FINE BELT SANDER ◀◀

小型ハンディベルトサンダー

# ファインベルトサンダー アタッチメント

専用工具 p.5-30

- 高速走行(0~705m/min)する研削ベルトが高効率加工を実現します。
- 軽量、コンパクト、振動が少なく長時間作業でも疲れません。
- 曲面に倣っての加工、プラテンを利用して端面や平面加工に対応できます。
- ベルト角度が自由に調整できます。
- ベルト交換はレバー操作で簡単にできます。
- ベルト幅は4、6、8mm各サイズがあります。
- 走行スピードは無段階変速できます。
- ◆アルミダイキャスト、ロストワックス、鋳造品のバリ取りから仕上げまで。
- ◆プレス加工後の抜きバリやかえりバリの除去、各種2次バリ対策に最適です。

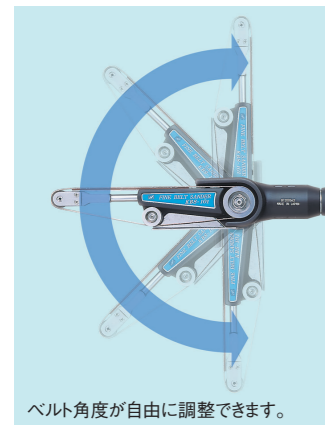

※使用最高回転速度30,000min<sup>-1</sup>以下。

- ◆ベルト走行スピード：0~705m/分
- ◆質量：350g ◆使用ベルト幅：4、6、8mm(周長300mm)

専用工具 p.5-30

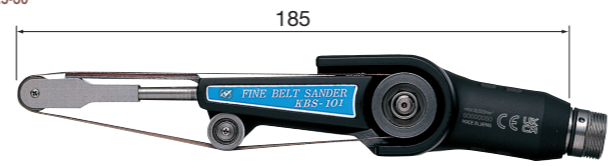

コード番号 **1146** 型式 **KBS-101** 価格 **¥50,000**

- 標準装備付属品
- アレンレンチ(3mm):1本 ●標準付属工具一式(下記)

ファインベルトサンダー アタッチメント+スタンダードモータの組み合わせ例

0~705 m/min

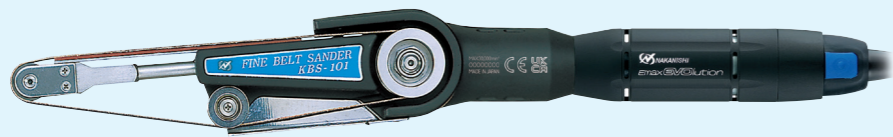
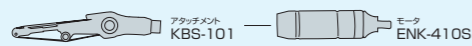

Emax EVolution コントローラ  
(コード番号:8082・型式:NE249・¥49,000)  
をご使用ください。(p.1-7)

⚠ エレクターE-maxシリーズの  
コントローラには接続できま  
せん。

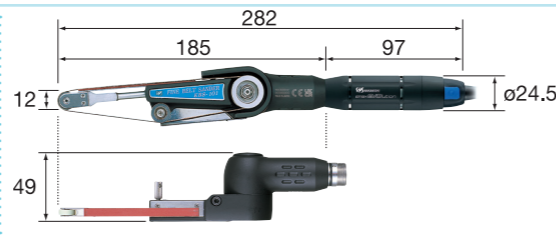

組み合わせ例	外径寸法	質量	最大トルク	ベルトスピード	ベルト幅
<b>1146+8086</b>	寸法図参照	440g(*)	4.3 cN・m	0~705m/min	4、6、8mm(各種)

標準付属工具

コード番号	品名	数量
64902	サンドベルト 4mm幅 #120	各2本
64904	サンドベルト 4mm幅 #240	
64906	サンドベルト 4mm幅 #400	
64912	サンドベルト 6mm幅 #120	
64914	サンドベルト 6mm幅 #240	
64916	サンドベルト 6mm幅 #400	
64922	サンドベルト 8mm幅 #120	
64924	サンドベルト 8mm幅 #240	
64926	サンドベルト 8mm幅 #400	

パーツ

製品	品名	コード番号	型式	価格
	テンションプーリ	<b>1103</b>	TP-12A	¥1,800
	テンションプーリ 組立	<b>1104</b>	TPA-12A	¥5,000

\*質量(ストレートコード除きます。)

LUSTER ◀◀

ハンディタイプ 電動ポリッシャー(往復動)

# ラスター Emax EVolution

ON/OFF手元スイッチ付き

専用工具 p.5-13~18

余裕のスーパーパワー!

- 駆動モータを減速ギア(1/4)によりトルクアップ。
- 幅広粗目ヤスリを取り付けてのバリ取りにも余裕のパワーを発揮します。

往復軌道の直進性に最も優れています。

- 精密ヤスリ作業や仕上げラッピングには取付工具の往復軌道が直線であることが、より正確な仕上げを可能にします。(工具のパタツキがありません)

工具を加工面に沿っての倣い作業から角度固定して形成作業。

- ヤスリ刃面が加工面に当たる角度を360°自在に調整固定できます。

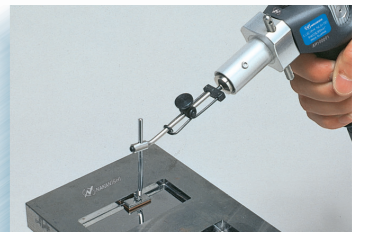

ラスター Emax EVolution

往復回数 0~6,300 回/分

コード番号	<b>1483</b>
型式	<b>NLS-110</b>
価格	<b>¥121,000</b>

※使用最高回転速度25,000min<sup>-1</sup>以下。

仕様

- ストローク幅：0~6mm (可変設定)
- 往復回数：0~6,300回/分 (可変自在)
- 最大トルク：17.2 cN・m
- 質量：800g(コード除く)
- ストレートコード付：1.5m

専用工具 p.5-13~18

- ◆各種金型(プラスチック、金型、ゴム型、プレス型、ヘッダーダイス、引き抜きダイス)の予備研磨から鏡面仕上げまで。
- ◆鋳造品、アルミダイキャスト、治工具、精密部品のバリ取りから仕上げまで。

標準装備付属品

- アレンレンチ(2mm)、(3mm):各1本
- 潤滑油
- ラスター用ノズル
- 標準付属工具一式(下記)



- ストローク0~6mmが調節可能。調節は六角レンチで簡単にできます。

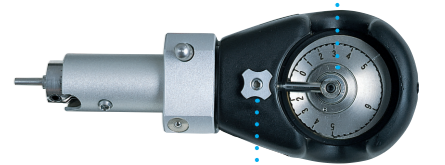

- やすり面の角度を360°自由に固定できます。(固定ネジを調整)
- 先端工具はネジ締め付け。最大軸径φ6.4mm。

- ラバーグリップ採用 振動を和らげると共に手のひらにフィットし、持ち易く疲労を軽減します。

- 便利なON/OFF手元スイッチ付



Emax EVolution コントローラ  
(コード番号:8082・型式:NE249・¥49,000)  
をご使用ください。(p.1-7)

⚠ エレクターE-maxシリーズの  
コントローラには接続できま  
せん。

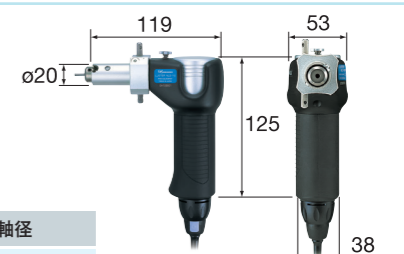

コード番号	外径寸法	質量	最大トルク	往復回数	取付け可能工具軸径
<b>1483</b>	寸法図参照	800g(*)	17.2 cN・m	0~6,300回/分	最大φ6.4mm(ネジ締め付式)

標準付属工具

コード番号	品名	数量
62502	スティックホルダ	各1本
62505	スティックホルダ	
62751	ダンパーホルダ	
62525	角パッド	
62526	角パッド用ロッド	

コード番号	品名	数量
62527	アングルロッド	1本
62552	サンドペーパーチップ #120	各10枚
62555	サンドペーパーチップ #320	
62557	サンドペーパーチップ #600	
62559	サンドペーパーチップ #1000	

- ラスター専用工具を豊富に揃えています。p.5-13~18 参照

◆ご注文はコード番号をお願いします。

使用上のご注意

使用上のご注意

精密電動工具

精密電動工具

精密エアーツール

精密エアーツール

超音波加工機器

超音波加工機器

総合パーツ 防護用品

総合パーツ 防護用品

専用工具

専用工具



レバータイプ アタッチメント

コード番号	<b>1005</b>	型式	<b>IH-300</b>	価格	¥29,000
-------	-------------	----	---------------	----	---------



※使用最高回転速度40,000min<sup>-1</sup>以下。

- ミクロン技術を結集、高精度、高信頼性を実現。
- 繊細な仕上げ加工に最適なスリム・軽量。
- レバー式チャッキングで確実にワンタッチ工具交換できます。



- ◆質量：62g
- ◆標準付属コレット
  - φ3.0mm (CHH-3.0) φ2.35mm (CHH-2.35)
- 別売りコレット (CHHグループはp.4-3参照)
- 標準装備付属品
  - スバナ (7x5.1):1枚 ●ピンスバナ (K-233):1枚
  - L型スバナ (9):1枚

6mmトルクタイプアタッチメント

コード番号	<b>1016</b>	型式	<b>HG-200</b>	価格	¥29,000
-------	-------------	----	---------------	----	---------

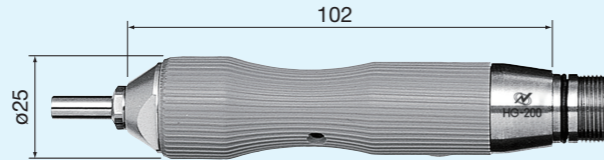

※モータ ENK-250Tをご使用ください。

- ※使用最高回転速度30,000min<sup>-1</sup>以下。
- 軸径φ6mm先端工具が使用できます。
- ゴム製グリップカバーは手に柔らかく、滑り止めとなります。
- 工具交換はスバナ締め付けで確実にチャッキング。



- ◆質量：210g
- ◆標準付属コレット
  - φ6.0mm (CHG-6.0)
- 別売りコレット (CHGグループはp.4-3参照)
- 標準装備付属品
  - スバナ (10x10):1枚 ●棒レンチ (K-212):1本
  - ピンスバナ (K-233):1枚

1/4 減速器 (中間ギアジョイント)

コード番号	<b>1009</b>	型式	<b>RG-01</b>	価格	¥36,000
-------	-------------	----	--------------	----	---------



※使用最高回転速度30,000min<sup>-1</sup>以下。

- アタッチメントとモータの中間に接続。
- 回転速度1/4に減速。4倍にトルクアップ。
- 低速高トルク研磨加工やドリリング作業に。
- ◆質量：68g

標準装備付属品

- ピンスバナ (K-233):1枚

中間クランプジョイント (継足ジョイント)

コード番号	<b>1015</b>	型式	<b>CN-01</b>	価格	¥28,000
-------	-------------	----	--------------	----	---------



※使用最高回転速度35,000min<sup>-1</sup>以下。

- 1:1等速
- グラインダ等を他の機器に取り付ける場合、アタッチメントとモータの中間に接続、全体をクランプ (固定) するためのジョイントです。
- グラインダを固定してボール盤や切断機などとして使用できる便利なジョイントです。
- 全体を長くできる、継ぎ足しにも最適です。
- ◆質量：83g

標準装備付属品

- ピンスバナ (K-233):1枚

ラスター アタッチメント (ポリッシャー)

コード番号	<b>1302</b>	型式	<b>LS-100</b>	価格	¥83,000
-------	-------------	----	---------------	----	---------

往復動



※使用最高回転速度25,000min<sup>-1</sup>以下。

- ハイパワー、大ストロークが高能率加工を実現します。
- ラバーグリップは持ち易く、振動を軽減します。
- 各種ヤスリ作業からラッピング鏡面仕上げまで。
- ストローク幅調整：0~6mm
- 往復回数 (可変)：0~6,300 回/分

- ◆質量：680g
- ◆付属工具一式
- ◆取付け可能工具軸径 最大φ6.4mm、ネジ締付式



- ◆標準装備付属品
  - アレンレンチ (2 mm)、(3 mm):各1本 ●潤滑油
  - ラスター用ノズル ●標準付属工具一式 (下記)
- ◆専用工具 p.5-13~18

コード番号	品名	数量
62502	スティックホルダ	各1本
62505	スティックホルダ	
62751	ダンパーホルダ	
62525	角パッド	
62526	角パッド用ロッド	
62527	アングルロッド	各10枚
62552	サンドペーパーチップ #120	
62555	サンドペーパーチップ #320	
62557	サンドペーパーチップ #600	
62559	サンドペーパーチップ #1000	

ハンマー アタッチメント

コード番号	<b>8060</b>	型式	<b>HA-500</b>	価格	¥58,000
-------	-------------	----	---------------	----	---------

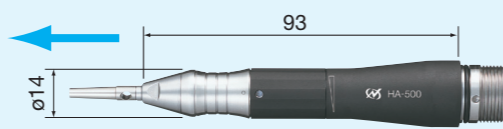

※使用最高回転速度16,000min<sup>-1</sup>以下。

- ハンマービットを目的に合った形状に加工して各種用途に対応ができます。
- ハンマー回数とハンマー圧力を自在可変。
- ハツリ・打刻・掘り起こし加工が可能です。
- 宝飾石留め加工 (爪留め・ドット留め・復輪留め等) に最適です。
- ◆ストローク：0.4mm ◆ストローク回数：25~4,000回/分
- ◆ストロークばね圧力：4.4~7.1N (リング調整式) ◆質量：95g

標準装備付属品

- スバナ (7x5.5):1枚 ●棒レンチ (K-212):1本 ●オイル及びオイル注入器
- ハンマービット:2本

交換用ハンマービット



コード番号	入り数	価格
<b>65301</b>	<b>3本</b>	<b>¥3,000</b>

1/15 減速器 (中間ギアジョイント)

コード番号	<b>1010</b>	型式	<b>RG-02</b>	価格	¥39,000
-------	-------------	----	--------------	----	---------



※使用最高回転速度30,000min<sup>-1</sup>以下。

- アタッチメントとモータの中間に接続。
- 回転速度1/15に減速。15倍にトルクアップ。
- 低速高トルク研磨加工やドリリング作業に。
- ◆質量：93g

標準装備付属品

- ピンスバナ (K-233):1枚

フットペダル

コード番号	<b>8106</b>	型式	<b>FC-64</b>	価格	¥9,500
-------	-------------	----	--------------	----	--------

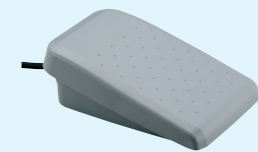

- 回転速度可変ができます。

適応コントローラ

- Emax EVOLUTION (NE249)

Emax EVOLUTION トルクセット



1,000~25,000 min<sup>-1</sup>

トルクをアップし回転速度とバランスさせたパワータイプです。刃径の大きな先端工具を使用して切削から研磨に最適です。また、リングを回すだけで先端工具をワンタッチ交換できます。

※Emax EVOLUTIONトルクセットEV250-100は、リングタイプ (IR-310) がアタッチメントになります。

コード番号	<b>8081</b>	型式	<b>EV250-100</b>	価格	¥138,000
-------	-------------	----	------------------	----	----------

※120V仕様 (コード番号8234:価格¥138,000) 230V仕様 (コード番号8226:価格¥138,000) もご用意しております。プラグ形状についてはp.4-6をご覧ください。

セット内容

- マイクログラインダ (IR-310+ENK-250T):1台
- 標準付属コレットφ3.0mm (CHH-3.0)、φ2.35mm (CHH-2.35)
- コントローラ (NE249):1台
- 付属品:ハンドピースホルダ:1個、ハンドピーススタンド:1個
- 電源コード:1個、スバナ (7 x 5.1):1枚、ピンスバナ (K-233):1枚、L型スバナ (9):1枚

◆ご注文はコード番号でお願いします。

# 総合パーツ

## INDEX

コレット ..... p.4-3~4

CHC	CHG	CHH	CHM
CHS	K-252	K-253	

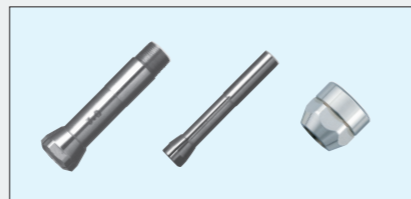

モータ・モータコード・電源コード ..... p.4-5~6

フットペダル・ハンドピーススタンド・他 ..... p.4-7  
 ヘッドカバー、カーボンブラシ

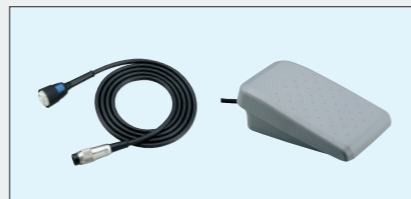

プレストⅡ・ファインベルトサンダー用 パーツ ..... p.4-7

潤滑油 ..... p.4-8



エアラインキット ..... p.4-8



ホース・フィルタジョイント ..... p.4-8



専用軸 ..... p.4-8



スパナ・レンチ ..... p.4-9

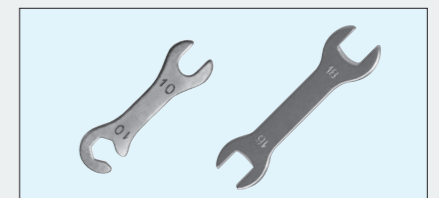

消音器 ..... p.4-9

防護用品 ..... p.4-10

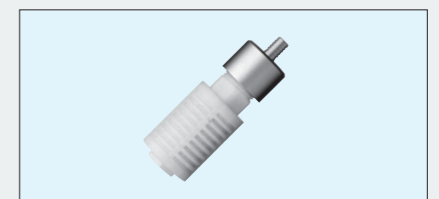

使用上の  
ご注意

精密電動工具

精密エア工具

超音波加工機器

総合パーツ・防護用品

専用工具

使用上の  
ご注意

精密電動工具

精密エア工具

超音波加工機器

総合パーツ・防護用品

専用工具

### CHG グループ

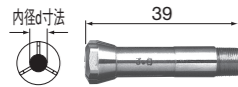

適応機種  
HG-200・EHG-400

コード番号	型 式	内径d mm	価 格
91105	CHG-0.5	φ0.5	¥20,500
91106	CHG-0.6	φ0.6	
91107	CHG-0.7	φ0.7	
91108	CHG-0.8	φ0.8	
91109	CHG-0.9	φ0.9	
91110	CHG-1.0	φ1.0	¥7,500
91111	CHG-1.1	φ1.1	¥9,500
91112	CHG-1.2	φ1.2	
91113	CHG-1.3	φ1.3	
91114	CHG-1.4	φ1.4	
91115	CHG-1.5	φ1.5	
91116	CHG-1.6	φ1.6	¥6,500
91117	CHG-1.7	φ1.7	¥9,500
91118	CHG-1.8	φ1.8	
91119	CHG-1.9	φ1.9	
91120	CHG-2.0	φ2.0	
91121	CHG-2.1	φ2.1	
91122	CHG-2.2	φ2.2	¥9,500
91123	CHG-2.3	φ2.3	
91124	CHG-2.4	φ2.4	
91125	CHG-2.5	φ2.5	
91126	CHG-2.6	φ2.6	
91127	CHG-2.7	φ2.7	
91128	CHG-2.8	φ2.8	
91129	CHG-2.9	φ2.9	
91130	CHG-3.0	φ3.0	¥6,500
91131	CHG-3.1	φ3.1	¥9,500
91132	CHG-3.2	φ3.2	
91133	CHG-3.3	φ3.3	
91134	CHG-3.4	φ3.4	
91135	CHG-3.5	φ3.5	
91136	CHG-3.6	φ3.6	¥9,500
91137	CHG-3.7	φ3.7	
91138	CHG-3.8	φ3.8	
91139	CHG-3.9	φ3.9	
91140	CHG-4.0	φ4.0	
91141	CHG-4.1	φ4.1	¥9,500
91142	CHG-4.2	φ4.2	
91143	CHG-4.3	φ4.3	
91144	CHG-4.4	φ4.4	
91145	CHG-4.5	φ4.5	
91146	CHG-4.6	φ4.6	¥9,500
91147	CHG-4.7	φ4.7	
91148	CHG-4.8	φ4.8	
91149	CHG-4.9	φ4.9	
91150	CHG-5.0	φ5.0	
91151	CHG-5.1	φ5.1	¥9,500
91152	CHG-5.2	φ5.2	
91153	CHG-5.3	φ5.3	
91154	CHG-5.4	φ5.4	
91155	CHG-5.5	φ5.5	
91156	CHG-5.6	φ5.6	¥9,500
91157	CHG-5.7	φ5.7	
91158	CHG-5.8	φ5.8	
91159	CHG-5.9	φ5.9	
91160	CHG-6.0	φ6.0	
91190	CHG-0.73	φ0.73	¥20,500
91192	CHG-2.35	φ2.35	¥6,500
91193	CHG-3.175	φ3.175	¥7,500
91194	CHG-4.76	φ4.76	¥7,500
91196	CHG-6.35	φ6.35	¥6,500

### CHC グループ

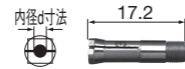

適応機種  
IC-300・KC-300・EIC-300・EKC-300

コード番号	型 式	内径d mm	価 格
90416	CHC-1.6	φ1.6	¥5,500
90492	CHC-2.35	φ2.35	
90430	CHC-3.0	φ3.0	
90493	CHC-3.175	φ3.175	

### CHH グループ

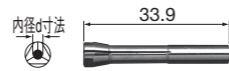

適応機種  
IH-300・IR-310・EHR-500・EHL-401

コード番号	型 式	内径d mm	価 格
90603	CHH-0.3	φ0.3	¥18,500
90604	CHH-0.4	φ0.4	
90605	CHH-0.5	φ0.5	
90606	CHH-0.6	φ0.6	
90607	CHH-0.7	φ0.7	
90608	CHH-0.8	φ0.8	¥6,500
90609	CHH-0.9	φ0.9	
90610	CHH-1.0	φ1.0	
90611	CHH-1.1	φ1.1	
90612	CHH-1.2	φ1.2	
90613	CHH-1.3	φ1.3	¥8,500
90614	CHH-1.4	φ1.4	¥6,500
90615	CHH-1.5	φ1.5	
90616	CHH-1.6	φ1.6	
90617	CHH-1.7	φ1.7	
90618	CHH-1.8	φ1.8	
90619	CHH-1.9	φ1.9	¥8,500
90620	CHH-2.0	φ2.0	¥6,500
90621	CHH-2.1	φ2.1	¥8,500
90622	CHH-2.2	φ2.2	
90623	CHH-2.3	φ2.3	
90624	CHH-2.4	φ2.4	
90625	CHH-2.5	φ2.5	
90626	CHH-2.6	φ2.6	¥6,500
90627	CHH-2.7	φ2.7	
90628	CHH-2.8	φ2.8	
90629	CHH-2.9	φ2.9	
90630	CHH-3.0	φ3.0	
90692	CHH-2.35	φ2.35	¥5,500
90693	CHH-3.175	φ3.175	

### CHM グループ



適応機種  
BMH-300

コード番号	型 式	内径d mm	価 格
90910	CHM-1.0	φ1.0	¥6,500
90916	CHM-1.6	φ1.6	¥5,500
90920	CHM-2.0	φ2.0	¥6,500
90992	CHM-2.35	φ2.35	¥5,500
90930	CHM-3.0	φ3.0	
90993	CHM-3.175	φ3.175	

### CHS グループ

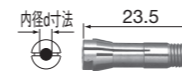

適応機種  
ERA-270・インバルスシリーズ

コード番号	型 式	内径d mm	価 格
90508	CHS-0.8	φ0.8	¥16,500
90509	CHS-0.9	φ0.9	
90510	CHS-1.0	φ1.0	
90511	CHS-1.1	φ1.1	¥7,500
90512	CHS-1.2	φ1.2	
90513	CHS-1.3	φ1.3	
90514	CHS-1.4	φ1.4	
90515	CHS-1.5	φ1.5	
90516	CHS-1.6	φ1.6	¥4,500
90517	CHS-1.7	φ1.7	¥7,500
90518	CHS-1.8	φ1.8	
90519	CHS-1.9	φ1.9	
90520	CHS-2.0	φ2.0	
90521	CHS-2.1	φ2.1	
90522	CHS-2.2	φ2.2	¥7,500
90523	CHS-2.3	φ2.3	
90529	CHS-2.35	φ2.35	
90524	CHS-2.4	φ2.4	
90525	CHS-2.5	φ2.5	
90526	CHS-2.6	φ2.6	¥7,500
90527	CHS-2.7	φ2.7	
90528	CHS-2.8	φ2.8	
90529	CHS-2.9	φ2.9	
90530	CHS-3.0	φ3.0	
90593	CHS-3.175	φ3.175	

### K-252

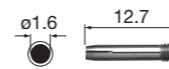

適応機種  
MFC-300S

コード番号	型 式	内径d mm	価 格
90316	K-252	φ1.6	¥4,000

### K-253



適応機種  
MFC-300M

コード番号	型 式	内径d mm	価 格
90016	K-253	φ1.6	¥4,000

使用上の  
ご注意

精密電動工具

精密エアーツール

超音波加工機器

総合パーツ・防振用品

専用工具

使用上の  
ご注意

精密電動工具

精密エアーツール

超音波加工機器

総合パーツ・防振用品

専用工具

■ Emax EVOLUTION モータ

製品	品名	コード番号	型式	適応機種	価格
	スタンダードモータ	<b>8086</b>	ENK-410S	Emax エボリューション NE249	¥55,000
	トルクモータ	<b>8087</b>	ENK-250T	Emax エボリューション NE249	¥61,000
	ラスタ	<b>1483</b>	NLS-110	Emax エボリューション NE249	¥121,000

■ Emax EVOLUTION 用モータコード

製品	品名	コード番号	型式	適応機種	スイッチカラー	価格
	ストレートコード 1.5m <スイッチ付>	<b>8088</b>	ENKCD-410S	ENK-410S(スタンダードモータ)	ブルー	¥14,000
		<b>8089</b>	ENKCD-250T	ENK-250T(トルクモータ)	グリーン	

■ エレクター Emax モータ

製品	品名	コード番号	型式	適応機種	価格
	スタンダードモータ	<b>8003</b>	NK-351	エレクターE-max NE129	¥64,000
	トルクモータ	<b>8012</b>	NK-261	エレクターE-max NE129	¥68,000

■ エレクター Emax 用モータコード

製品	品名	コード番号	型式	適応機種	スイッチカラー	価格
	カールコード 1.5m <スイッチ付>	<b>8004</b>	NCL-351C	NK-351(スタンダードモータ)	ブルー	¥10,000
		<b>8013</b>	NCL-261C	NK-261(トルクモータ)	グリーン	
	直線コード 2m <スイッチ付>	<b>8005</b>	NCL-351S	NK-351(スタンダードモータ)	ブルー	¥10,000
		<b>8014</b>	NCL-261S	NK-261(トルクモータ)	グリーン	
	延長直線コード 3m	<b>8051</b>	NCL-EXT	エレクターE-max モータ(全種)		¥7,000

■ エスパート500用モータコード

製品	品名	コード番号	型式	適応機種	価格
	エスパート500 コンパクト用モータコード	<b>9093</b>	ENKCD-50C	ENK-500C	¥10,000
	エスパート500 トルク用モータコード	<b>9094</b>	ENKCD-50T	ENK-500T	

■ 電源コード

プラグ形状	主な仕向け地	製品	コード番号	型式	適応機種(コントローラ)	価格
100V用 (Aタイプ)	日本		<b>1484</b>	K-269	Emax エボリューション	¥1,600
			<b>8057</b>	U403013	エレクター・エスパート シーナスZERO・ソニックカッターZERO	
120V用 (Bタイプ)	アメリカ カナダ		<b>1485</b>	U508013A001	Emax エボリューション	¥1,800
			<b>7728</b>	U166A013A	エレクター・エスパート シーナスZERO・ソニックカッターZERO	¥1,690
230V用 (Dタイプ)	ヨーロッパ		<b>1486</b>	U508014A	Emax エボリューション	¥2,000
			<b>7729</b>	U260414	エレクター・エスパート シーナスZERO・ソニックカッターZERO	¥1,690

使用上の  
ご注意

精密電動工具

精密エアーツール

超音波加工機器

総合パーツ・防護用品

専用工具

使用上の  
ご注意

精密電動工具

精密エアーツール

超音波加工機器

総合パーツ・防護用品

専用工具

■ フットペダル

製品	品名	コード番号	型式	適応機種	価格
	フットペダル 回転速度可変ができます	8106	FC-64	E-max エボリューション NE249	¥9,500
	フットペダル 回転速度可変ができます	1440	FC-40	エレクターE-max NE129・エスパート500 NE96	¥9,000
	フットスイッチ	8103	FC-24	シーナスZERO・ソニックカッターZERO	¥9,000
	フットコンローラ	1064	AFC-45	ロータス エアラインキット AL-H1207F	¥11,000
		1124	AFC-40	プレストII PR II-06	¥14,000

■ ハンドピーススタンド/ハンドピースホルダ/ヘッドカバー

製品	品名	コード番号	型式	適応機種	価格
	ハンドピーススタンド	8104	K-274	E-max エボリューション・エレクターE-max エスパート500	¥2,000
	ハンドピースホルダ	8107	K-273	E-max エボリューション NE249	¥2,000
	ヘッドカバー	1043	CNA	インバルス	¥1,300

■ カーボンブラシ(各2ヶ入)

製品	品名	コード番号	型式	適応機種	価格
	カーボンブラシ	1424	E023011	NK-351・NK-350 NK-804T NLS-100	¥2,800
		1425	E037011	NK-151・NK-261 NK-150 ETII NK-260N	¥2,800

■ プレストII用 パーツ

製品	品名	コード番号	型式	適応機種	価格
	プレストII用 カートリッジ	1120	PR-03	プレストII	¥18,000

■ ファインベルトサンダー用 パーツ

製品	品名	コード番号	型式	適応機種	価格
	テンションプーリ	1103	TP-12A	ファインベルトサンダー KBS-101・EBS-101	¥1,800
	テンションプーリ組立	1104	TPA-12A	ファインベルトサンダー KBS-101・EBS-101	¥5,000

■ 潤滑油

製品	品名	コード番号	型式	適応機種	価格
	潤滑油(70cc)	1057	K-211	エアラインキット AL-H1206・AL-H1207F用	¥800
	潤滑油(1ℓ)	1058	K-202		¥4,600

■ エアラインキット

製品	品名	コード番号	型式	適応機種	価格
	エアラインキット (φ6 ジョイント、 ろ過度: 5μm)	4506	AL-H1206	インバルス	¥31,000
	エアラインキット (φ6 ジョイント、 ろ過度: 5μm)	4507	AL-H1207F	ロータス ※当エアラインキットを使用する際には、フットコン ローラAFC-45(コード番号:1064)(p.4-7)が必要に なります。	¥31,000
	プレストII ユニットボックス (ルブリケータなし、 ろ過度: 5μm)	1126	PR II-06	プレストII	¥16,000

■ ホース

製品	品名	コード番号	型式	適応機種	価格
	交換用ホース 2m (給排気)	2027	K-206	ロータス IM-301	¥2,500
	交換用ホース 2m (給排気・チップエア)	2020	K-207	ロータス IM-300	¥2,500
	交換用ホース 1.5m	1038	K-213	インバルス	¥2,500
	配管用ホース 2m (φ6.0)	2041	K-237	プレストII	¥2,000
	タービンホース 2m (φ5.1)	2042	K-238	プレストII	¥2,000
	配管用ホース 2m 金具・プラグ付	2032	K-260	エアラインキット用	¥2,500

■ フィルタジョイント

製品	品名	コード番号	型式	適応機種	価格
	フィルタジョイント (φ6ファンタッチジョイント用)	2038	FJ-01	(K-206 ホース用) (K-207 ホース用)	¥2,800
	フィルタジョイント (φ6ファンタッチジョイント用)	2039	FJ-02	(K-213 ホース用)	¥2,800

■ 専用軸

製品	品名	コード番号	型式	適応機種	価格
	砥石軸 (カッパ砥石&ゴムパット用)	1045	NCH-01	インバルス	¥2,100

使用上の  
ご注意

精密電動工具

精密エア工具

超音波加工機器

総合パーツ・防塵用品

専用工具

使用上の  
ご注意

精密電動工具

精密エア工具

超音波加工機器

総合パーツ・防塵用品

専用工具

■スパナ・レンチ

製品	品名	コード番号	型式	適応機種	価格
	コレットレンチ	2006	K-232	MFC-300S・MFC-300M	¥1,200
	コレットレンチ	2007	K-231	IC-300・KC-300・EIC-300・EKC-300	¥3,500
	スパナ 4×7 (K-231チャックレンチ用)	2068	—	IC-300・KC-300・EIC-300・EKC-300	¥250
	棒レンチ 72mm	2013	K-212	HG-200・HA-500・EHG-400 インバルス	¥800
	スパナ 6×4.5	2001	—	BMH-300	¥500
	スパナ 7×5.1	2009	—	IH-300・IR-310・BMH-300・EHR-500 EHL-401・ERA-270	¥540
	スパナ 8×5	2012	—	ERA-270・インバルス	¥540
	スパナ 10×10	2008	—	HG-200・EHG-400	¥700
	スパナ 16×18 (L 125mm)	2047	—	SLS-16	¥900
	スパナ 20×24 (L 150mm)	2018	—	SLS-16・EIC-300・EKC-300・ERA-270 ECN-011	¥900
	ピンスパナ	2014	K-233	NK-351・ENK-410S・IH-300・IR-310・HG-200 BMH-300・MFC-300S・MFC-300M・IC-300 KC-300・RG-01・RG-02・CN-01・EHR-500 EHL-401・ERG-01B・ERG-01・IM-301・IM-300	¥540
	ピンスパナ	2002	T-751	プレストII	¥250
	柄付スパナ 8mm	2016	K-248	全長:104 mm	¥800
	柄付スパナ 10mm	2017	K-249	全長:105 mm	¥800
	L型スパナ 9mm	2055	—	IR-310・IH-300・EHR-500・EHL-401	¥250
	スパナ 10mm	—	—	シーナスZERO	市販品を お求めください
	六角レンチ 1.5mm	—	—	ML-8・EML-8・SLS-16 インバルス	市販品を お求めください
	六角レンチ 2mm	—	—	NLS-110・LS-100・NLS-100・ELS-100 ソニックカッターZERO	
	六角レンチ 2.5mm	—	—	シーナスZERO	
	六角レンチ 3mm	—	—	KBS-101・NLS-110・NLS-100・LS-100 ELS-100・EBS-101	

■消音器

製品	品名	コード番号	型式	適応機種	価格
	消音器 大(金具付)	1060	K-209	ロータス	¥3,000
	消音器 小(金具付)	1061	K-208	インバルス	¥2,500

# 防護用品

安全の為に作業中は必ずご使用願います。

## 保護メガネ

**1パック1個入** 耐衝撃性と耐擦傷性に優れ、着用時の的確性も追求しました。研磨、研削作業において飛来物による危険から目を保護します。



I 眼型(対飛散物) JIS 規格

- フレーム：プラスチック
- レンズ：ポリカーボネート曇り止め加工、高耐擦傷性能、高衝撃性能、紫外線吸収性能。メガネの上から着用可能。
- 重 さ：43g

コード番号	1パック1個入
69101	¥3,000



ゴーグル型(対飛散物・対飛来粉塵) JIS 規格

- フレーム：軟質ビニール
- レンズ：ポリカーボネート曇り止め加工、高耐擦傷性能、高衝撃性能、紫外線吸収性能。メガネの上から着用可能。ベルト回転式。
- 重 さ：91g

コード番号	1パック1個入
69102	¥3,600

## フェイスシールド(防護面) (対飛来粉塵・飛来粉塵・液体飛沫用)

**1パック1個入** 研磨、研削作業において顔面全体を飛来物から保護します。



曲面タイプ(帽子タイプ)

- レンズ：アクリル樹脂
- キャップ部：塩ビ曲面レンズ、マジックテープバンド固定
- 重 さ：144g

コード番号	1パック1個入
69105	¥7,800



平面タイプ(帽子タイプ)

- レンズ：アセテート樹脂
- キャップ部：塩ビ平面レンズ、曇り止め加工、マジックテープバンド固定
- 重 さ：144g

コード番号	1パック1個入
69106	¥8,300

## 使い捨て防塵用マスク

**1パック5枚入** 研磨、研削作業の防塵用に最適です。手軽に使用でき耐久性と安全性、快適性にたいへん優れています。



防塵用マスク 排気弁付きタイプ

- 鼻あて部フィット調整付き、息苦しさやムレ、メガネの曇りが少ない排気弁付きです。

装着の仕様	コード番号	1パック5枚入
頭部掛けタイプ(確実装着)	69112	¥4,600
耳掛けタイプ(簡単装着)	69115	¥4,600

◆ご注文はコード番号でお願いします。

使用上の  
ご注意

精密電動工具

精密エアーツール

超音波加工機器

総合パーツ・防護用品

専用工具

使用上の  
ご注意

精密電動工具

精密エアーツール

超音波加工機器

総合パーツ・防護用品

専用工具

## 安全にお使いいただくために

- 使用前に必ずこの安全上の注意をよくお読み頂き、正しくお使いください。
- お読みいただきました取扱説明書は使用者がいつでもみられるように手元に置いてください。

### 警告

この表示を無視して、誤った取扱をすると、人が死亡又は重傷を負う可能性が想定される内容を示しています。

## 安全上のご注意

使用上のご注意

精密電動工具

精密エアーツール

超音波加工機器

総合パーツ・防護用品

専用工具

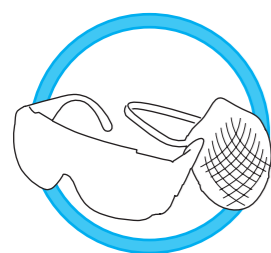

安全のため、ご使用中は防塵メガネ、防塵マスク、防護面等の保護具を必ずご使用ください。(p.4-10 参照)

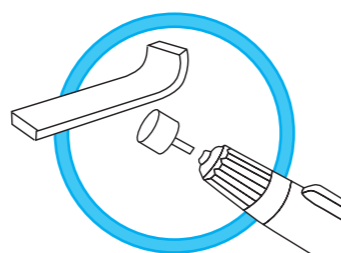

作業に合った適性な製品と先端工具をお選びください。製品の性能、被削材の種類、形状、加工方法を考慮して正しい選定を行ってください。

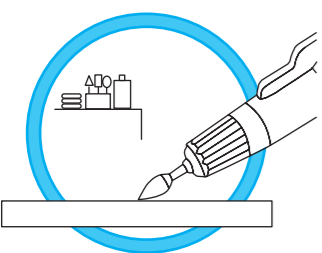

運転中(回転、振動)の先端工具や本体可動部分に体を触れないようにしてください。必ず整理整頓を行ってからご使用ください。また作業場は十分明るくしてください。



作業の安全のため、服装に注意し作業を行ってください。緩い袖口や着衣、装身具などは回転可動部に巻き込まれる恐れがありますので着用しないでください。長髪も危険ですので十分ご注意ください。



可燃性の液体やガスのある場所で使用しないでください。

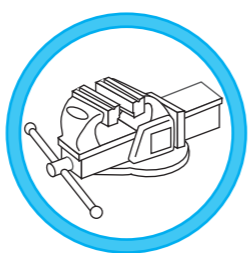

被加工物はバイスやクランプツールでしっかり固定してください。

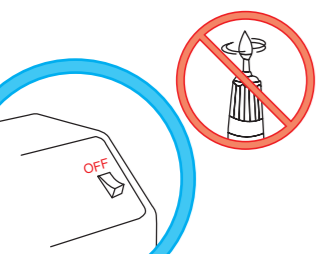

製品を作動させたまま放置しないでください。作動スイッチを切り完全に停止するのを確認してください。



使用する前に点検を行ってください。汚れている場合は本体から取り外してコレット及び本体の取り付け内部を清掃してください。コレット内部の切り屑や粉塵により、正常に工具把握ができなくなります。

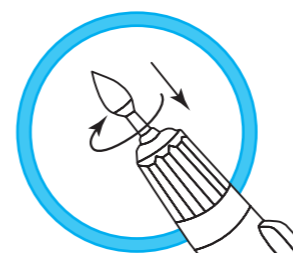

コレットの締め付けは確実に行ってください。作業中に先端工具が抜けたりしないように、チャッキング(取り付け)は確実に奥まで差し込んでから行ってください。



作業に際しては無理な圧力をかけたり、こじめる事は工具が折れたり曲がったりしてたいへん危険ですので行わないでください。適切な圧力でご使用ください。必要以上の作業圧力は工具の異常磨耗、めつまりの原因となり作業能率を低下させます。



傷んだり破損している電気コードやエアースホースを使用しないでください。



先端工具はご使用前に必ず点検を行ってください。割れ、欠け、亀裂、キズ、接着不良、軸の曲がり等の異常がないことを確認してください。

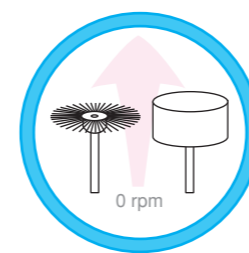

工具は最初は低速で回し安全を確認しながら徐々に回転速度を上げてください。初めて使用する工具や刃部の頭が大きい工具、弾性のある(ゴム砥石、サンダー、ブラシ、工具等)



作業中に異常な振動や音、磨耗が発生した場合は直ちに作業を中止し製品を停止してください。原因を取り除いてから作業を再開してください。

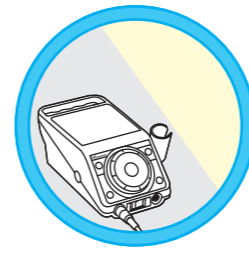

使用しない製品や工具は乾燥した直射日光の当たらない場所に整理保管してください。



当社純正の付属品、消耗品、パーツ、アタッチメント、アクセサリを使用してください。

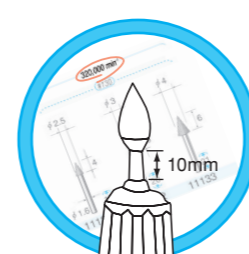

工具はオーバーハングに注意をして、最高使用回転速度又は許容周速度の範囲内で作業を行ってください。カタログではオーバーハング 10 mm (コレット先端から工具の刃部首下までの距離) における最高使用回転速度を表示しています。

オーバーハングを 10 mm 以上に長くして作業する場合は次の表を参考にして使用回転速度を低く下げてください。

オーバーハング	最高使用回転速度 (min <sup>-1</sup> )
10 mm 以内	カタログに表示 (A)
20 mm 以内	(A) × 0.5
25 mm 以内	(A) × 0.3
50 mm 以内	(A) × 0.1

使用上のご注意

精密電動工具

精密エアーツール

超音波加工機器

総合パーツ・防護用品

専用工具

商品コードNO.の順序で頁が構成されていますので、左右頁の上部に印刷されたコードNO.を確認することで、任意のコードを見付けることができます。

## 軸径

軸径  
φ3.0

各種軸付工具の軸径を表しています。  
※ナカニシマイクログラインダは高精度を維持できるコレット方式を採用していますので、各々の軸径に対応するコレットを用意してください。

## 粒度 (メッシュ 00 番とも読みます)

#180

各種の研磨／研削材に使用されている砥粒の大きさ(粗さ)を表します。数字が大きくなるほど砥粒径が小さく(細かく)なり、逆に数字が小さくなるほど砥粒径は大きく(粗く)なります。仕上面の粗さを左右する最も大きな要素です。

- ・粗仕上げ用…… 46, 54, 60, 70, 80, 90
- ・予備仕上げ用…… 100, 120, 150, 180
- ・中仕上げ用…… 220, 240, 280, 320, 400
- ・仕上げ用…… 500, 600, 700, 800, 1000
- ・上仕上げから鏡面仕上げ用…… 1200, 1500, 1800, 2000, 3000, 4000, 6000, 8000…

## 最高使用回転速度

30,000 min<sup>-1</sup>

最高使用回転速度を越えて使用しないでください。安全のため必ず表示の回転速度以下でご使用ください。また初めて使用する機器や先端工具の場合、最初は低い回転速度から徐々に上げて使用に最も適正な回転速度に達するように調整してください。先端工具の種類・形態・全長・磨耗状態などにより、条件が変化しますので絶えず注意して作業を行ってください。

※最高使用回転速度はオーバーハングが10mm以内の場合の数値です。オーバーハング10mm以上の場合には回転速度を下げてください。  
詳しくは p.A-3~4の「使用上のご注意」をご覧ください。  
※使用機器は芯振れの無い事をご確認ください。

原寸大イラスト(一部の工具と全長を除きます)  
見開きページに掲載されている工具の軸径  
見開きページの始まりと終わりのコード番号

### 11131~

軸径(シャンク)  
φ1.6

ミニアングルタイプ

### アングルグラインダ(電動・エアー) 「ミニアングルタイプ」専用工具

Tools For MINI ANGLE Type

ナカニシアングルグラインダは豊富な工具により、切削から研削、研磨、ラップ仕上げまで多彩な加工を可能とします。

最高使用回転速度

14751  
¥4,100

深穴面取用 ダイヤモンドバー

軸径 φ1.6 1本入

深穴面取用 ダイヤモンドバー

●焼き入れ鋼、超硬、セラミックス等の加工に最適です。

粒度

1本入

1パック入り数

出荷は1パック単位となります。その1パック(袋、箱、パック等の総称)に入っている個数を表しています。表示の入り数をご確認いただき、パックの数でご注文ください。

回転速度	粒度	全長	軸径	価格
320,000min <sup>-1</sup>	#180	20	φ1.6	¥2,400
210,000min <sup>-1</sup>	#130	20	φ1.6	¥2,400
120,000min <sup>-1</sup>	#130	21	φ1.6	¥2,400

軸径 φ1.6 5本入

深穴面取用 ダイヤモンドバー

粒度

1本入

1パック入り数

出荷は1パック単位となります。その1パック(袋、箱、パック等の総称)に入っている個数を表しています。表示の入り数をご確認いただき、パックの数でご注文ください。

回転速度	粒度	全長	軸径	価格
280,000min <sup>-1</sup>	#140	20	φ1.6	¥6,500
130,000min <sup>-1</sup>	#140	20	φ1.6	¥7,900
320,000min <sup>-1</sup>	#140	21	φ1.6	¥6,500
160,000min <sup>-1</sup>	#140	21	φ1.6	¥7,900
320,000min <sup>-1</sup>	#140	21	φ1.6	¥6,500
180,000min <sup>-1</sup>	#140	21	φ1.6	¥7,900

先端工具φ1.6mm軸のご案内

ダイヤモンドバー

超硬カッター

軸付砥石

軸付ゴム砥石

p.5-29

代表する形状写真

コード番号(注文番号)

●おこわり  
掲載の商品につきましては予告なく仕様及び内容を変更することがあります。カタログの工具の色は印刷などにより実際の色と異なる場合があります。



# 62502~

## ハンディタイプ往復動研磨器(電動・エア) 「ラスター」専用工具

Tools For LUSTER

強力なラスター研磨パワーをアシスト、スピーディな仕上げを実現する専用オリジナル工具です。ヤスリ仕上げから鏡面仕上げまで幅広い加工に対応する工具を豊富に揃えています。

軸径(シャンク)



# (~62751)

ハンディタイプ(往復動)  
ラスター工具

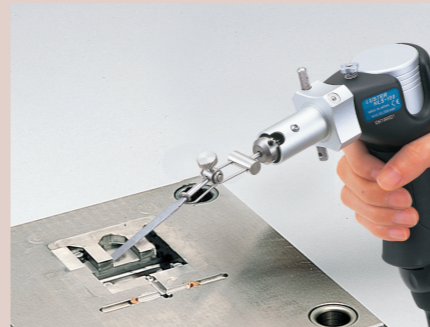

### スティックホルダ

1本入 クランプ可能最大厚み4.5×幅11mm

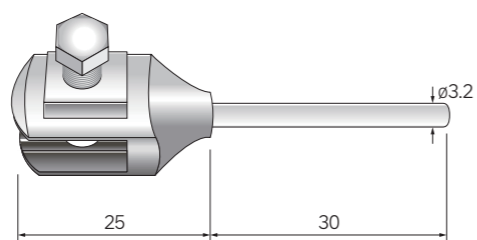
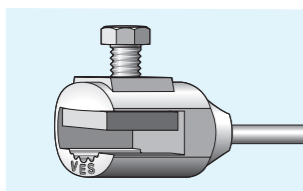

コード番号	価格
62502	¥3,500

1本入 クランプ可能最大厚み11×幅13.5mm

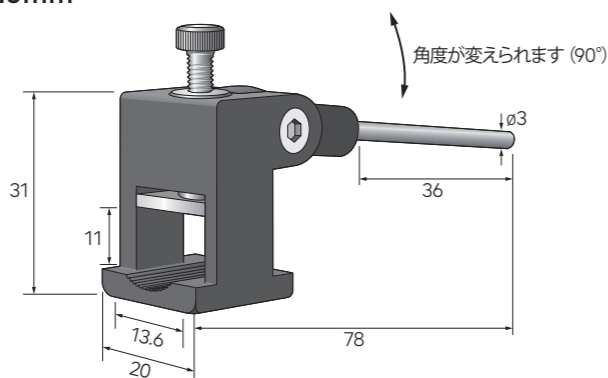
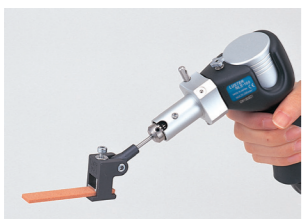

コード番号	価格
62505	¥4,700

1本入

### セラファイバーホルダ・砥石ホルダ

クランプ可能最大厚み1×幅4mm

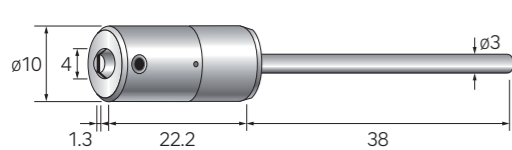

コード番号	価格
62506	¥2,700

クランプ可能最大厚み1×幅10mm

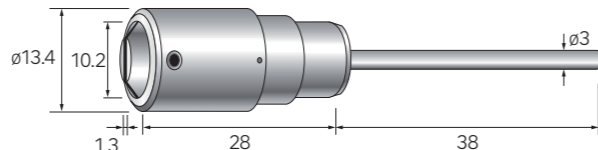

コード番号	価格
62508	¥2,700

クランプ可能最大厚み1×幅6mm

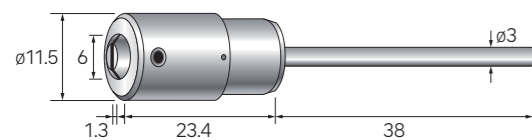

コード番号	価格
62507	¥2,700

砥石ホルダ  
クランプ可能最大厚み3×幅6mm

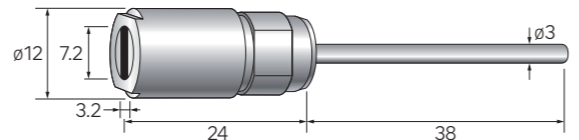

コード番号	価格
62509	¥2,700

### フラットホルダ

1本入

●下記の研磨チップや各種研磨シートを貼り付けます。

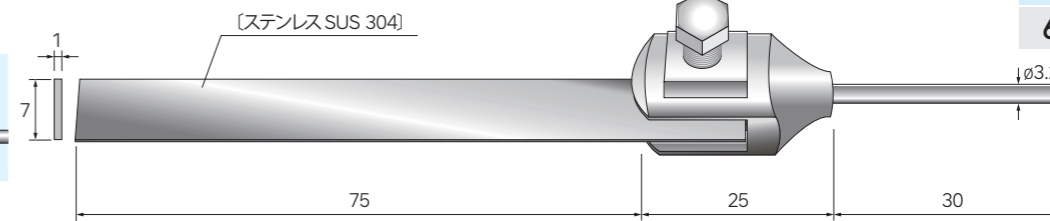
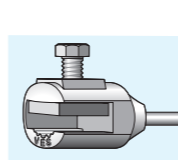

コード番号	価格
62512	¥3,900

### 角パットホルダ

1本入

●ボックス形状の底面研磨に最適な研磨チップ用ホルダです。ダンパー機能により加工面に絶えずフィットでき、また角度も自在に、絶えず研磨面を捕捉して能率良く研磨ができます。

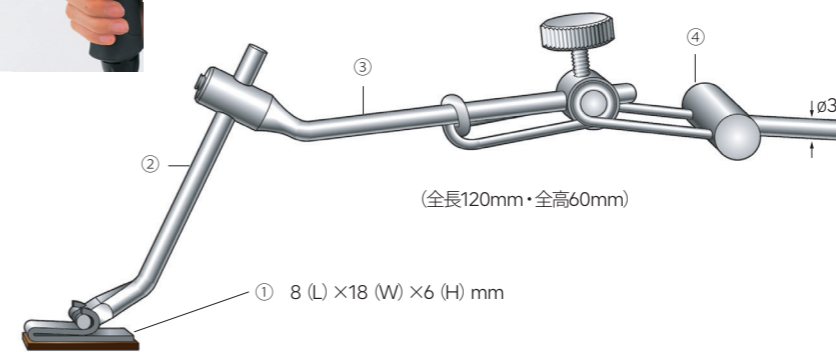

コード番号	価格
62521	¥6,530

内訳部品	コード番号	価格
①角パット	62525	¥1,300
②角パッド用ロッド	62526	¥1,440
③アングルロッド	62527	¥1,200
④ダンパーホルダ	62751	¥2,590

※部品は単品でも受注いたします。

100枚入

### サンドペーパーチップ

●フラットホルダや角パットホルダに貼り付けてご使用ください。

裏面のり処理

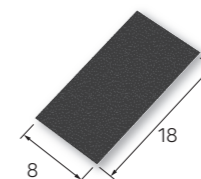

粒度	コード番号	価格
# 120	62552	¥4,600
# 320	62555	¥4,600
# 600	62557	¥4,600
# 1000	62559	¥4,600

⚠ 安全のため、保護メガネ等、保護具を必ず着用してください。表示最高使用回転速度以下で使用してください。

強力なラスター研磨パワーをアシスト、スピーディな仕上げを実現する専用オリジナル工具です。ヤスリ仕上げから鏡面仕上げまで幅広い加工に対応する工具を豊富に揃えています。

軸径(シャンク)

軸径  
φ3.0

ハンディタイプ(往復動)  
ラスター工具

- 金型鋼(放電硬化層の除去等)、焼き入れ鋼等の高硬度金属の仕上げ加工に適しています。超硬金型、アルミ金型、銅合金金型の研磨にも適します。
- プラスチック、プレス、鍛造、ヘッダー、ダイキャスト等の各種金型の微細部分、リップスリット等の研削・研磨に最適です。
- セラミックスや精密電子部分、精密機械部分の研削・研磨に活用できます。
- 複雑形状や微細部分の研削から鏡面研磨仕上げまで幅広い加工に対応できます。



電着ダイヤモンドヤスリ

<特長>

- ヤスリ表面にダイヤモンド砥粒を電着(電解メッキ)により固着しています。
- ダイヤモンド砥粒の突出量が大きく切れ味がよく切削性に優れています。
- 厳選したダイヤモンド砥粒を用い、また手工具用に比べ機械仕上用として特に強固に電着処理を施し耐久性にもたいへん優れています。
- 金型鋼、焼入鋼、超硬等の高硬度金属やセラミックス等の仕上げ加工や各種金型の研磨仕上げ、機械部品のバリ取りや研磨仕上げに適しています。

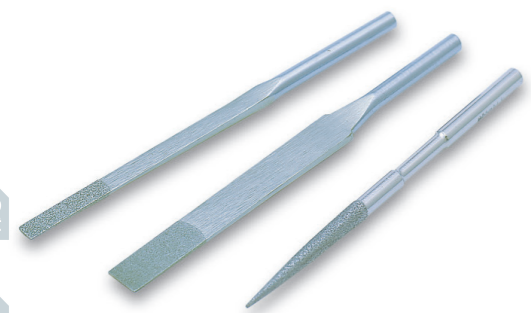

軸径 φ3.0 1本入

ダンパーホルダ

ラスター・ミニラスター共通工具

<特長>

- ヤスリや各種工具をスプリングのダンパー機能によって、研磨工具を加工面にフィットさせることができるアイデアホルダです。
- 往復運動に伴う研磨工具の上下動(パタツキや跳ね返り)をダンパー機能がすべて吸収して理想的なレシプロ運動を可能とします。
- 研磨工具を加工面にフラットに押さえる面当て作業が可能になり高効率にムラのない平滑面が得られます。
- ダイヤモンドヤスリ、各種ヤスリ、セラファイバー砥石(φ3mm)、各種ラップ棒、各種ホルダ等を取り付け使用します。



軸径 φ3.0 1本入 電着ダイヤモンドヤスリ

このページのイラストは原寸の80%表示です。

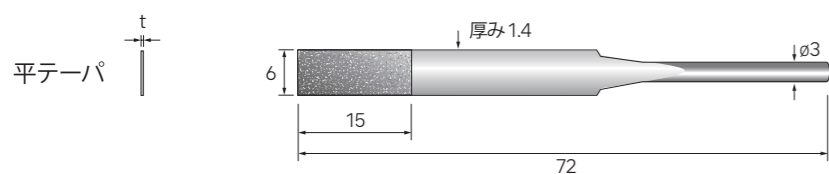

厚み(t)	粒度	コード番号	価格
0.45	#200	62305	¥1,900
0.4	#400	62306	¥1,900
0.35	#600	62307	¥1,900

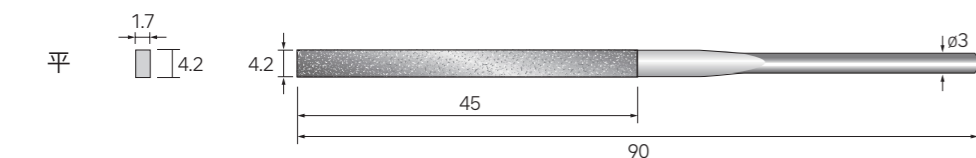

#150	62311	¥1,900
------	-------	--------

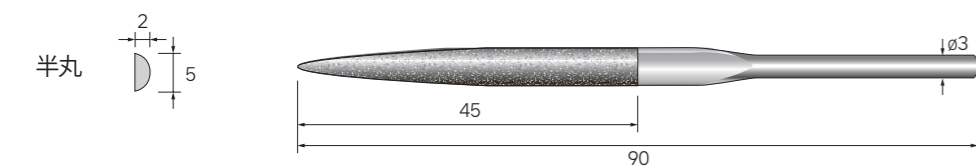

#150	62313	¥1,900
------	-------	--------

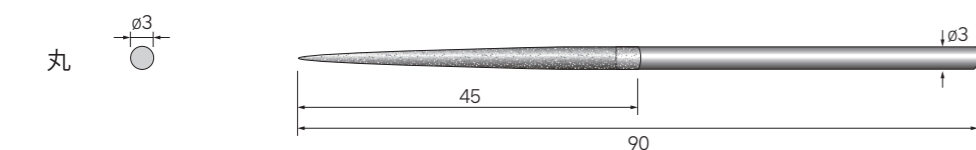

#150	62315	¥1,900
------	-------	--------

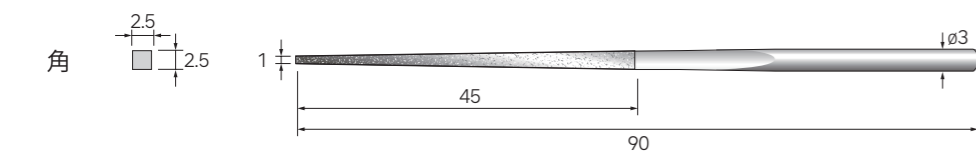

#150	62317	¥1,900
------	-------	--------

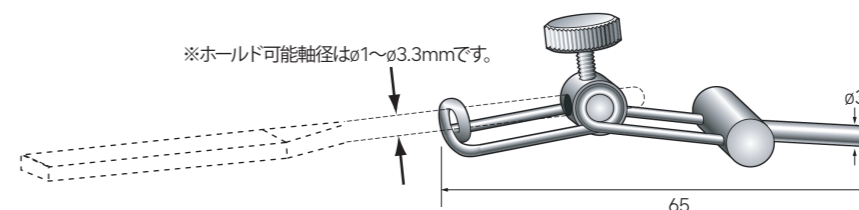

コード番号	価格
62751	¥2,590

57301~

軸径(シャンク)

軸径  
φ3.0

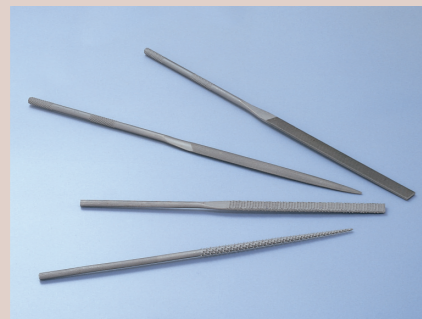

ハンディタイプ往復動研磨器(電動・エア)  
「ラスター」専用工具

Tools For LUSTER

強力なラスター研磨パワーをアシスト、スピーディな仕上げを実現する専用オリジナル工具です。  
ヤスリ仕上げから鏡面仕上げまで幅広い加工に対応する工具を豊富に揃えています。



~57410

ハンディタイプ(往復動)  
ラスター工具

精密仕上げヤスリ(平・丸・角・三角・半丸)

<特長>

- 一般鋼材、真鍮、銅合金、硬質樹脂等の精密仕上げ加工に最適です。
- 厳選された素材と高度な目立て技術により切れ味と耐久性に優れています。
- ラスターシリーズ(電動/エア)を使用すればスピード仕上げが可能です。

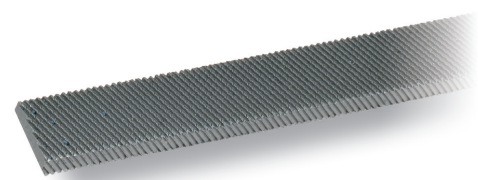

プラスチック・木工用 鬼目ヤスリ(平・丸・角・三角・半丸)

<特長>

- 木製品、合板、圧縮素材、樹脂プラスチック類のヤスリ加工に最適です。
- 高度な目立て技術により優れた切れ味と耐久性が特長です。
- ラスターシリーズ(電動/エア)を使用すればスピード仕上げが可能です。



軸径 φ3.0 3本入

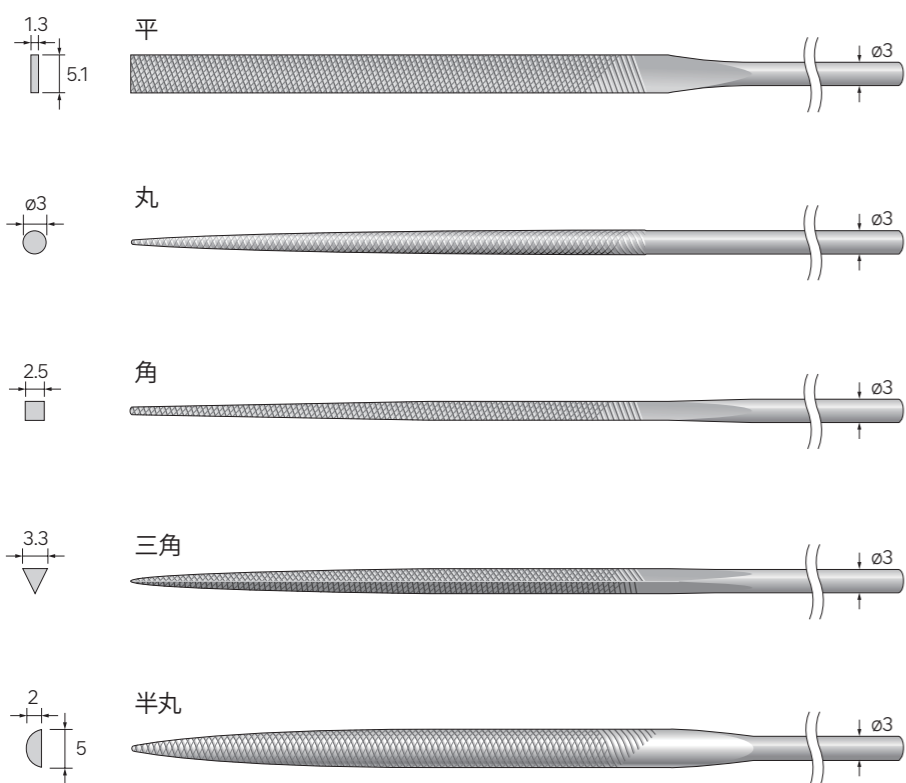

全長/140mm ヤスリ目部/70mm			
中目	細目		
コード番号	価格	コード番号	価格
57301	¥5,800	57311	¥5,800
57302	¥5,800	57312	¥5,800
57303	¥6,500	57313	¥6,500
57304	¥6,500	57314	¥6,500
57305	¥7,100	57315	¥7,100

5本入りセット

●精密仕上げヤスリ 中目セット  
(No.57301~No.57305 各1本入り)

No.57309 1パック5本入 ¥10,300

●精密仕上げヤスリ 細目セット  
(No.57311~No.57315 各1本入り)

No.57319 1パック5本入 ¥10,300

軸径 φ3.0 3本入

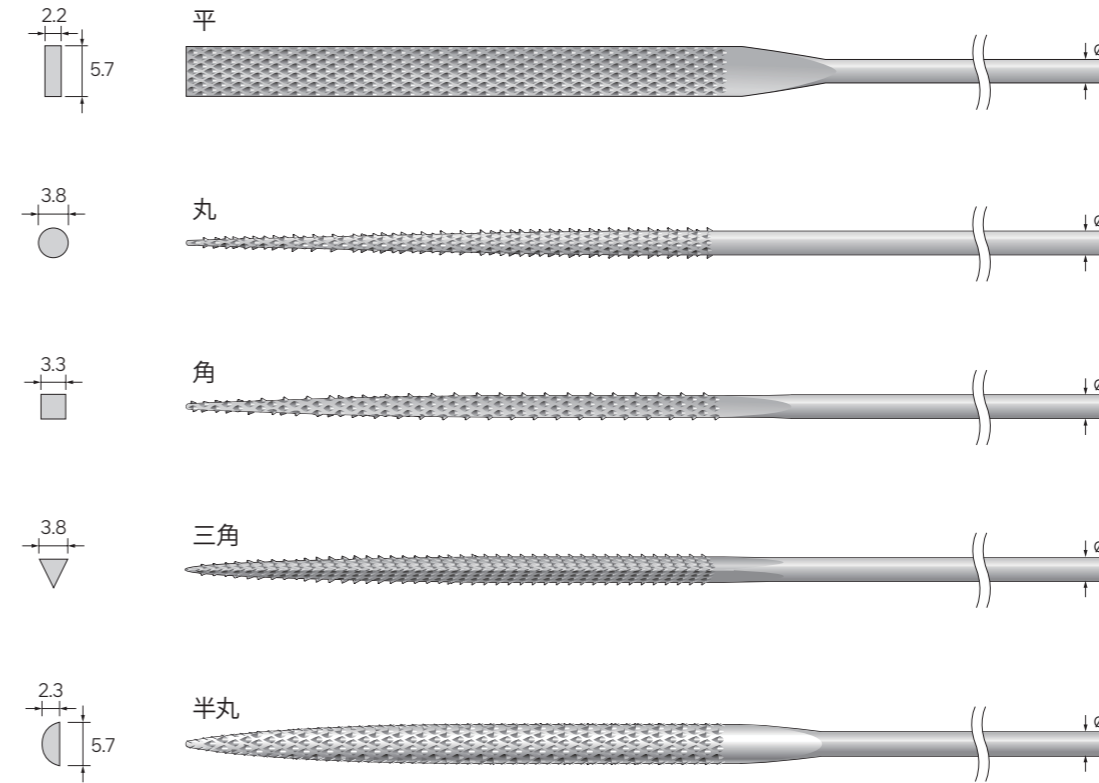

全長/140mm  
ヤスリ目部/69mm

コード番号	価格
57401	¥5,800
57402	¥5,800
57403	¥5,800
57404	¥5,800
57405	¥5,800

5本入りセット

●鬼目ヤスリ プラスチック・木工用セット  
(No.57401~No.57405 各1本入り)

No.57410 1パック5本入 ¥9,700

▲ 安全のため、保護メガネ等、保護具を必ず着用してください。表示最高使用回転速度以下で使用してください。

(60511~)

軸径(シャンク)

軸径  
φ3.0  
軸径  
φ3.2

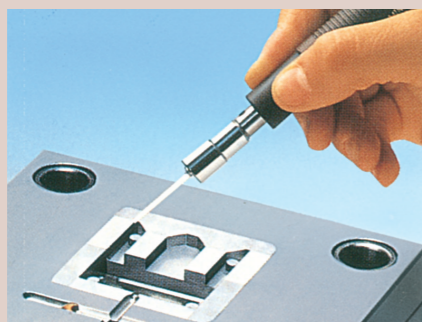

### ペンシルタイプ往復動研磨器(電動・エア) 「ミニラスター」専用工具

Tools For MINI-LUSTER

軽量ペンシルタイプの特長を活かし、使い易さを追求する専用工具です。繊細で精密な研磨仕上げに最適なナカシオリジナル工具をラインアップしています。

(~62982)

ペンシルタイプ(往復動)  
ミニラスター工具

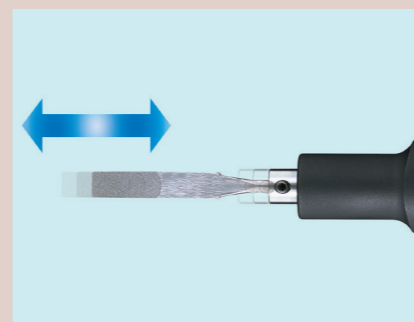

1本入

### セラファイバーホルダ・砥石ホルダ

クランプ可能最大厚み1×幅4mm

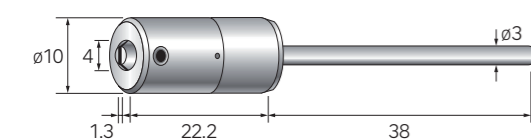

コード番号	価格
62506	¥2,700

クランプ可能最大厚み1×幅10mm

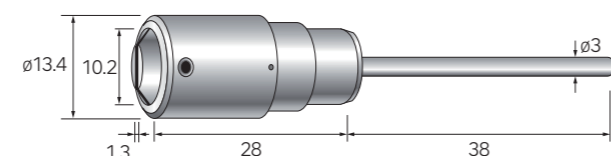

コード番号	価格
62508	¥2,700

砥石ホルダ  
クランプ可能最大厚み3×幅6mm

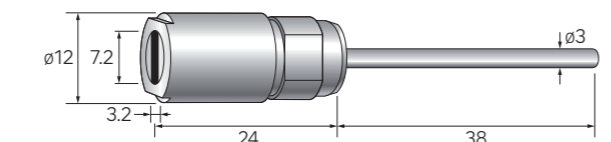

コード番号	価格
62509	¥2,700

クランプ可能最大厚み1×幅6mm

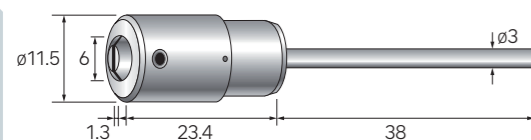

コード番号	価格
62507	¥2,700

クランプ可能最大厚み1×幅6mm

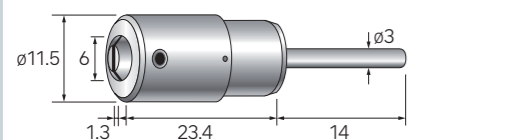

コード番号	価格
62510	¥2,700

2本入

### セラファイバー砥石

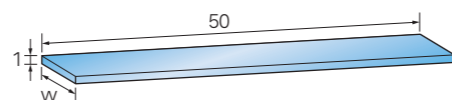
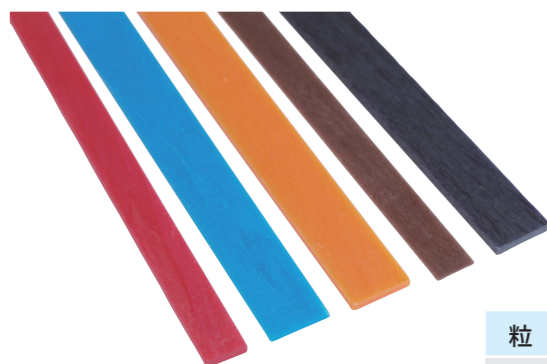

粒度	色	W=4mm		W=6mm		W=10mm	
		コード番号	価格	コード番号	価格	コード番号	価格
# 120	バイオレット	60511	¥2,400	60516	¥3,500	60521	¥4,500
# 220	ブラウン	60512	¥2,400	60517	¥3,500	60522	¥4,500
# 400	オレンジ	60513	¥2,400	60518	¥3,500	60523	¥4,500
# 800	ブルー	60514	¥2,400	60519	¥3,500	60524	¥4,500
# 1200	レッド	60515	¥2,400	60520	¥3,500	60525	¥4,500

1本入

### フラットチップホルダ

- 各種研磨チップを貼り付け、ミニラスターにより能率良く仕上げ研磨ができます。
- 下記の研磨チップ以外にも多種のポリッシングシート(ダイヤモンドフィルム、フェルトシート等)をカットして使用できます。
- ペンシルタイプのミニラスターにバランス良く装着でき使い勝手の良いコンパクトタイプのホルダです。

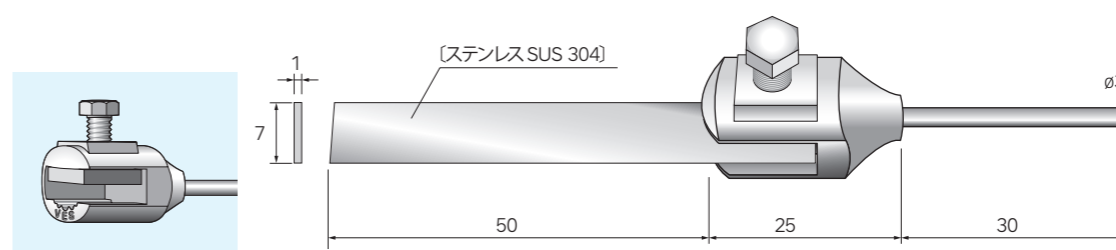

コード番号	価格
62982	¥3,800

100枚入

### サンドペーパーチップ

- フラットホルダや角パットホルダに貼り付けてご使用ください。

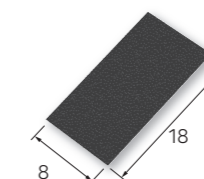

裏面のり処理

粒度	コード番号	価格
# 120	62552	¥4,600
# 320	62555	¥4,600
# 600	62557	¥4,600
# 1000	62559	¥4,600

1本入

### ダンパーホルダ

<特長>

- ヤスリや各種工具をスプリングのダンパー機能によって、研磨工具を加工面にフィットさせることができるアイデアホルダです。
- 往復運動に伴う研磨工具の上下動(パタツキや跳ね返り)をダンパー機能がすべて吸収して理想的なレシプロ運動を可能とします。
- 研磨工具を加工面にフラットに押さえる面当て作業が可能になり高効率にムラのない平滑面が得られます。
- ダイヤモンドヤスリ、各種ヤスリ、セラファイバー砥石(φ3mm)、各種ラップ棒、各種ホルダ等を取り付け使用します。

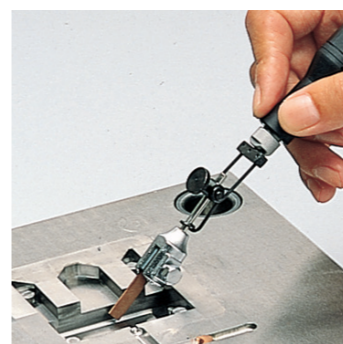

※ホールド可能軸径はφ1~φ3.3mmです。

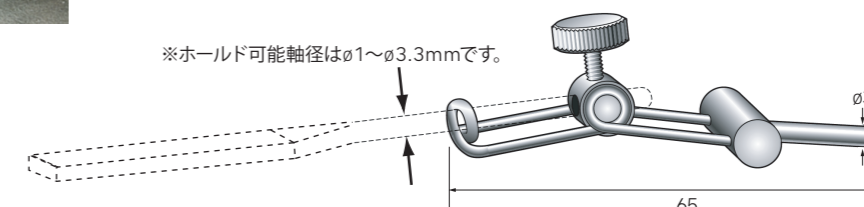

コード番号	価格
62751	¥2,590

⚠ 安全のため、保護メガネ等、保護具を必ず着用してください。表示最高使用回転速度以下で使用してください。

62811~

軸径(シャンク)

軸径  
φ3.0

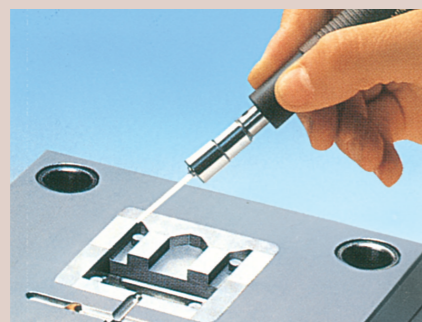

ペンシルタイプ往復動研磨器(電動・エア)  
「ミニラスター」専用工具

Tools For MINI-LUSTER

軽量ペンシルタイプの特長を活かし、使い易さを追求する専用工具です。繊細で精密な研磨仕上げに最適なナカニシオリジナル工具をラインアップしています。

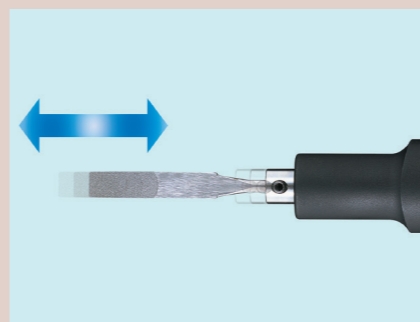

~62883

ペンシルタイプ(往復動)  
ミニラスター工具

電着ダイヤモンドヤスリ

<特長>

- ヤスリ表面にダイヤモンド砥粒を電着(電解メッキ)により固着しています。
- ダイヤモンド砥粒の突出量が大きく切れ味が良く切削性に優れています。
- 厳選したダイヤモンド砥粒を用い、機械仕上げ用として特に強固に電着処理を行っていますので耐久性にもたいへん優れています。
- 金型鋼、焼入鋼、超硬等の高硬度金属やセラミックス等の仕上げ加工、各種金型の研磨仕上げ、機械部品のバリ取り、修正に適しています。



軸径 φ3.0 1本入 電着ダイヤモンドヤスリ

角		
丸		
丸		
丸		
丸先細		
半丸		
半丸		
三角		

粒度	コード番号	価格
#150	62831	¥1,900
#200	62832	¥1,900
#400	62833	¥1,900

#150	62841	¥1,900
#200	62842	¥1,900
#400	62843	¥1,900

#150	62845	¥1,900
#200	62846	¥1,900
#400	62847	¥1,900

#150	62851	¥1,900
#200	62852	¥1,900
#400	62853	¥1,900

#150	62855	¥2,100
#200	62856	¥2,100
#400	62857	¥2,100

#150	62865	¥1,900
#200	62866	¥1,900
#400	62867	¥1,900

#150	62871	¥1,900
#200	62872	¥1,900
#400	62873	¥1,900

#150	62881	¥1,900
#200	62882	¥1,900
#400	62883	¥1,900

軸径 φ3.0 1本入 電着ダイヤモンドヤスリ

平		
平(片面電着)		
平		
平(片面電着)		
平(片面電着)		

粒度	コード番号	価格
#150	62811	¥1,900
#200	62812	¥1,900
#400	62813	¥1,900

#100	62814	¥3,210
------	-------	--------

#150	62815	¥1,900
#200	62816	¥1,900
#400	62817	¥1,900

※62815は1.4mmとなります。

#150	62821	¥1,900
#200	62822	¥1,900
#400	62823	¥1,900

#150	62825	¥1,900
#200	62826	¥1,900
#400	62827	¥1,900

▲ 安全のため、保護メガネ等、保護具を必ず着用してください。表示最高使用回転速度以下で使用してください。

(51123~)

軸径(シャンク)

軸径  
φ3.0

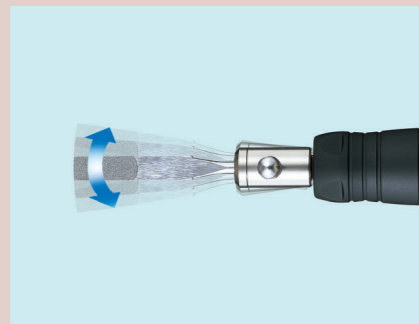

# ペンシルタイプ左右動研磨器(電動・エア) 「スイングラスター」専用工具

Tools For SWING-LUSTER

往復動ヤスリでは磨けない、狭所(リブ)や角部、溝(ランナー)等を左右横振りヤスリはスイング軌道を描いてスピード研磨を実現します。

(~62827)

ペンシルタイプ(左右動)  
スイングラスター工具

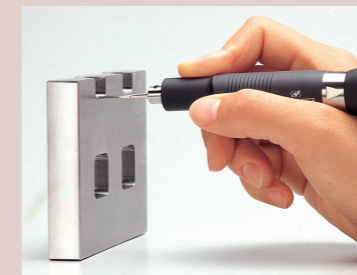

## 電着ダイヤモンドヤスリ



<特長>

- ヤスリ表面にダイヤモンド砥粒を電着(電解メッキ)により固着しています。
- ダイヤモンド砥粒の突出量が大きく切れ味が良く切削性に優れています。
- 厳選したダイヤモンド砥粒を用い、機械仕上げ用として特に強固に電着処理を行っていますので耐久性にもたいへん優れています。
- 金型鋼、焼入鋼、超硬等の高硬度金属やセラミックス等の仕上げ加工、各種金型の研磨仕上げ、機械部品のバリ取り、修正に適しています。

2本入

## セラファイバー砥石チップ

平板タイプ 50mm

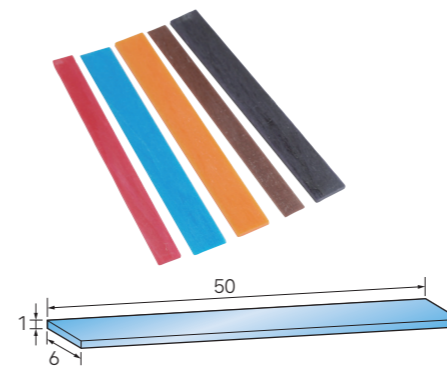

厚み 1mm × 幅 6mm			
粒度	色	コード番号	価格
# 120	バイオレット	60516	¥3,500
# 220	ブラウン	60517	¥3,500
# 400	オレンジ	60518	¥3,500
# 800	ブルー	60519	¥3,500
# 1200	レッド	60520	¥3,500

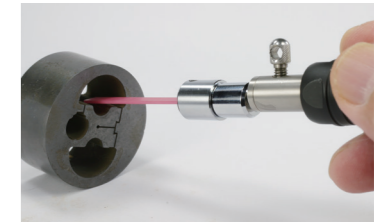

6mm幅平板を使用



φ3mm丸棒を使用



丸棒を形状加工して使用

φ3mm			
粒度	色	コード番号	価格
# 220	グレー	60551	¥4,800
# 300	マゼンタ	60552	¥4,800
# 400	オレンジ	60553	¥4,800
# 600	ブラック	60554	¥4,800
# 800	ブルー	60555	¥4,800
# 1000	ホワイト	60556	¥4,800
# 1200	レッド	60557	¥4,800

丸棒タイプ 50mm

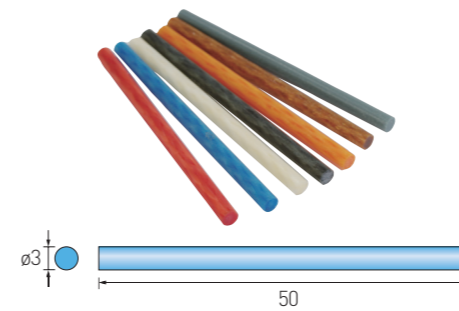

## 電着ダイヤモンドヤスリ

軸径  
φ3.0

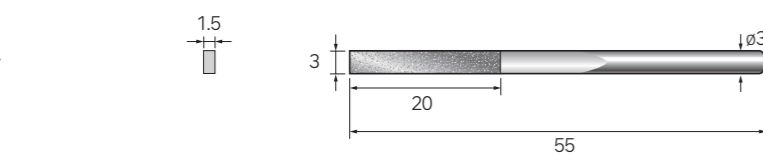

平

粒度	コード番号	価格
#150	62811	¥1,900
#200	62812	¥1,900
#400	62813	¥1,900

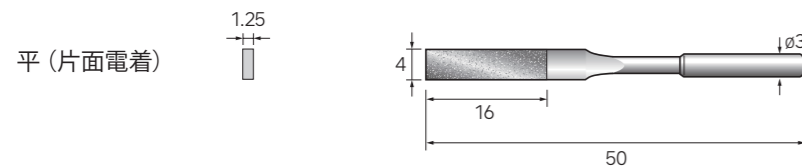

平(片面電着)

#100	62814	¥3,210
------	-------	--------

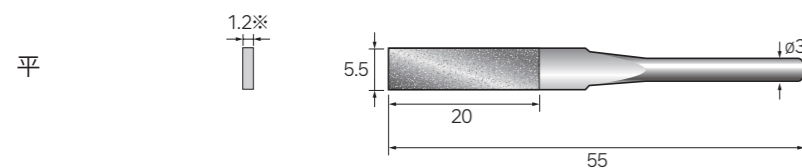

平

#150	62815	¥1,900
#200	62816	¥1,900
#400	62817	¥1,900

※62815は1.4mmとなります。

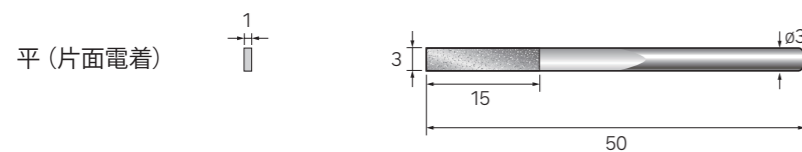

平(片面電着)

#150	62821	¥1,900
#200	62822	¥1,900
#400	62823	¥1,900

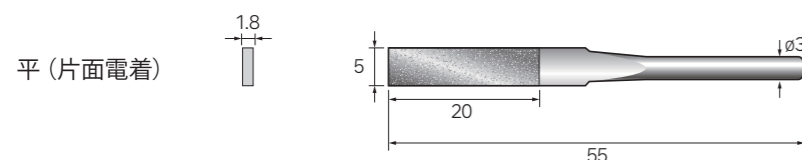

平(片面電着)

#150	62825	¥1,900
#200	62826	¥1,900
#400	62827	¥1,900

軸径  
φ3.0

1本入

## セラファイバーホルダ

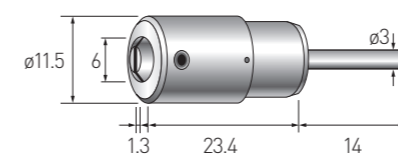

クランプ可能最大厚み 1mm × 幅6mm

コード番号	価格
62510	¥2,700

軸径  
φ3.0

1本入

## セラミックファイバーブラシ

●砥石がブラシ状になりました。

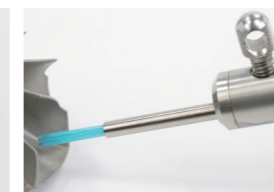

ブラシ径	ブラシ長	全長	仕上用(ピンク)	中仕上用(レッド)	粗仕上用(ブルー)	価格(3色共通)
φ2	15	52*	51123	51133	51141	¥2,100
φ2.5	15	52*	51124	51134	51142	¥2,700

※ブルーは全長50mm

▲ 安全のため、保護メガネ等、保護具を必ず着用してください。表示最高使用回転速度以下で使用してください。

使用上のご注意

使用上のご注意

精密電動工具

精密電動工具

精密エアーツール

精密エアーツール

超音波加工機器

超音波加工機器

総合パーツ・防塵用品

総合パーツ・防塵用品

専用工具

専用工具

# 64101~

## アングルグラインダ(電動・エアー) 「アングルタイプ」専用工具

Tools For ANGLE Type

ナカニシアングルグラインダは豊富な工具により切削から研削、研磨、ラップ仕上げまで多彩な加工を可能とします。

軸径(シャンク)

軸径  
φ3.0

# ~64274

アングルタイプ

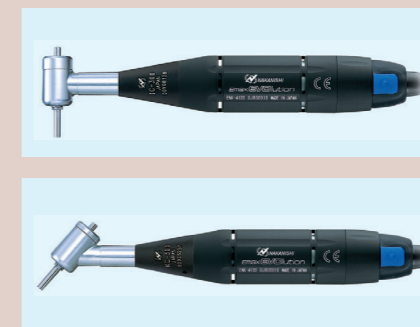
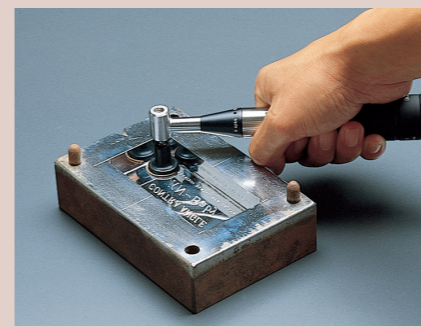

軸径  
φ3.0

5本入

### ディスク専用ゴムパット

- 各種研磨ディスクを貼り付け使用します。
- 弾力性に富むゴム質により平面から曲面の仕上げに最適です。

20,000 min<sup>-1</sup>

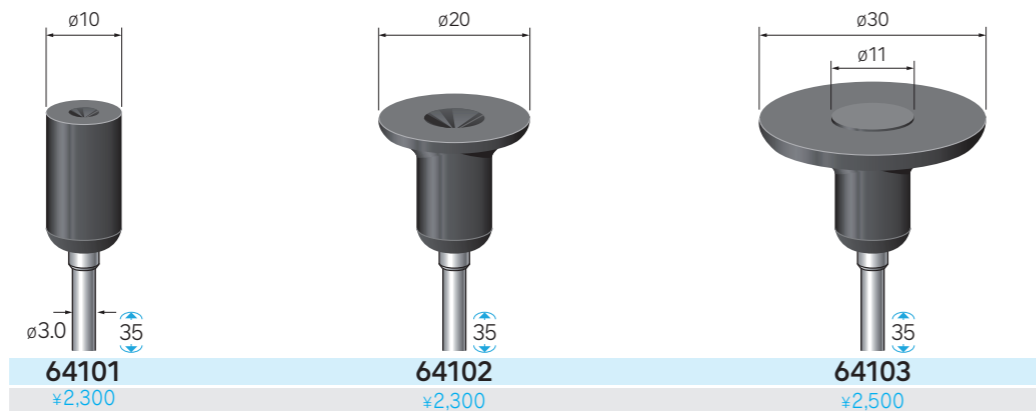

100枚入

### サンドペーパーディスク(紙基材タイプ)

- 金属、木工、塗装面、パテ研磨に適しています。
- 乾式でご使用ください。

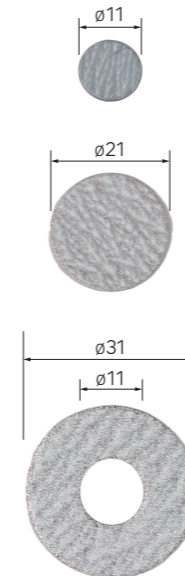

裏面のり処理

粒度	φ11	価格	φ21	価格	φ31	価格
# 80	64201	¥2,400	64211	¥4,000	64221	¥5,500
# 120	64202	¥2,400	64212	¥4,000	64222	¥5,500
# 180	64203	¥2,400	64213	¥4,000	64223	¥5,500
# 240	64204	¥2,400	64214	¥4,000	64224	¥5,500
# 320	64205	¥2,400	64215	¥4,000	64225	¥5,500
# 400	64206	¥2,400	64216	¥4,000	64226	¥5,500
# 600	64207	¥2,400	64217	¥4,000	64227	¥5,500

100枚入

### サンドペーパーディスク(布基材タイプ)

- 金属加工に最適です。
- 耐久性に優れます。
- 乾式でご使用ください。

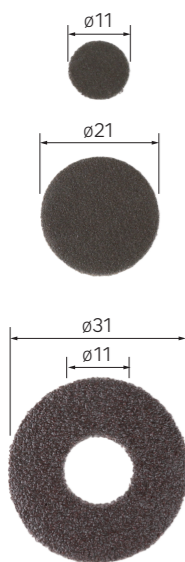

裏面のり処理

粒度	φ11	価格	φ21	価格	φ31	価格
# 60	64111	¥6,500	64121	¥10,500	64141	¥15,500
# 80	64112	¥6,500	64122	¥10,500	64142	¥15,500
# 120	64113	¥6,500	64123	¥10,500	64143	¥15,500
# 180	64114	¥6,500	64124	¥10,500	64144	¥15,500
# 240	64115	¥6,500	64125	¥10,500	64145	¥15,500
# 320	64116	¥6,500	64126	¥10,500	64146	¥15,500
# 400	64117	¥6,500	64127	¥10,500	64147	¥15,500
# 600	64118	¥6,500	64128	¥10,500	64148	¥15,500

100枚入

### ジルコニアディスク

- ジルコニア砥粒を強固に特殊コーティングした切削性と耐久性に優れた難削材用ディスクです。
- アルミ、ステンレス、銅合金、真鍮など、目づまりが発生しやすい金属加工に最適です。



裏面のり処理

粒度	φ11	価格	φ21	価格	φ31	価格
# 60	64251	¥7,500	64261	¥11,300	64271	¥17,500
# 80	64252	¥7,500	64262	¥11,300	64272	¥17,500
# 120	64253	¥7,500	64263	¥11,300	64273	¥18,700
# 150	64254	¥7,500	64264	¥11,300	64274	¥18,700

⚠ 安全のため、保護メガネ等、保護具を必ず着用してください。表示最高使用回転速度以下で使用してください。

ナカニシアングルグラインダは豊富な工具により切削から研削、研磨、ラップ仕上げまで多彩な加工を可能とします。

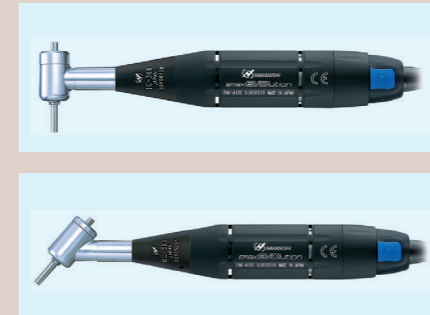
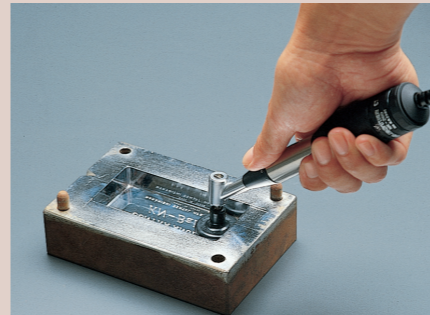

1枚入

ダイヤモンドディスク(全面電着タイプ)

基材は極薄銅合金を使用、表面全体にダイヤモンド砥粒を電着しています。

- 金属基材は電着メッキ条件が良く、均一で最も強固にダイヤモンド砥粒を固着しています。
- 切れ味と耐久性にたいへん優れています。

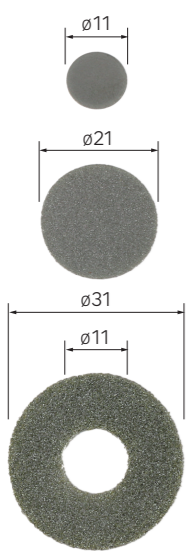

裏面のり処理

粒度	ø11	価格	ø21	価格	ø31	価格
# 100	64451	¥1,100	64461	¥2,000	64471	¥3,500
# 140	64452	¥1,100	64462	¥2,000	64472	¥3,500
# 200	64453	¥1,100	64463	¥1,800	64473	¥3,200
# 280	64454	¥1,100	64464	¥1,800	64474	¥3,200
# 400	64455	¥1,100	64465	¥1,700	64475	¥3,000
# 600	64456	¥1,100	64466	¥1,700	64476	¥3,000
# 800	64457	¥1,100	64467	¥1,700	64477	¥3,000
# 1000	64458	¥1,100	64468	¥1,700	64478	¥3,000

※シート状タイプがあります。

3枚入

レジンボンド ダイヤモンドディスク

樹脂基材にダイヤモンド砥粒をレジンボンド(樹脂)と混合練成し、コーティングしています。

- 樹脂成分により均一で安定した仕上げ面とソフトな研削感が得られます。
- ※このレジンボンドタイプは初回使用時のみドレッシング(目だし作業)が必要です。
- 砥石またはダイヤモンドヤスリ等で軽く表面を削ることで砥粒の切れ刃が露出します。

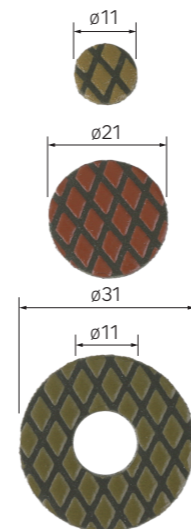

裏面のり処理

粒度	ø11	価格	ø21	価格	ø31	価格
# 80	64531	¥1,400	64541	¥2,800	64551	¥6,000
# 120	64532	¥1,400	64542	¥2,800	64552	¥6,000
# 180	64533	¥1,400	64543	¥2,800	64553	¥6,000
# 240	64534	¥1,400	64544	¥2,800	64554	¥6,000
# 400	64535	¥1,400	64545	¥2,800	64555	¥6,000
# 800	64537	¥1,400	64547	¥2,800	64557	¥6,000
# 1000	64538	¥1,400	64548	¥2,800	64558	¥6,000
# 2000	64539	¥1,400	64549	¥2,800	64559	¥6,000

1枚入

ダイヤモンドディスク(ドット電着タイプ・湿式用)

樹脂基材にダイヤモンド電着を施したニッケル合金ペレットを強力接着しています。

- ドットパターンが生み出す強力な研削性が特長です。
- ドット空間部により、切り屑や研削液がスムーズに流れます。
- 樹脂基材には柔軟性と強靭性に優れたファイバー入り樹脂を採用しています。

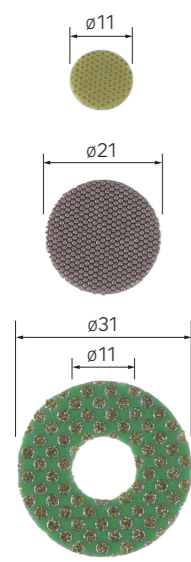

裏面のり処理

粒度	カラー	ø11	価格	ø21	価格	ø31	価格
# 60	グリーン	64501	¥800	64511	¥1,700	64521	¥3,300
# 120	ブラック	64502	¥800	64512	¥1,500	64522	¥3,100
# 200	レッド	64503	¥800	64513	¥1,500	64523	¥3,100
# 400	イエロー	64504	¥800	64514	¥1,300	64524	¥2,400
# 800	グレー	64505	¥800	64515	¥1,300	64525	¥2,400

※シート状タイプがあります。

軸径 ø3.0 5本入

軸付ゴム砥石ディスク(ゴムパット一体型)

- 新開発された特殊ゴムが砥粒を適度な硬さで保持し、格段の研磨能力を誇ります。
- 砥石部をゴムパットに一体成型、作業性に優れます。
- 平面や曲面をソフトなタッチで高能率に仕上げることができます。

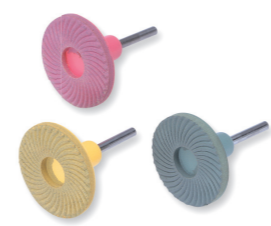

仕上げ研磨用

粒度	色	WA砥粒	価格	GC砥粒	価格
# 80	ピンク	64411	¥3,900	—	—
# 80	パープル	—	—	64421	¥4,600
# 120	ブルー	64412	¥3,900	64422	¥4,600
# 180	イエロー	64413	¥3,900	—	—
# 180	グリーン	—	—	64423	¥4,600
# 220	グリーン	64414	¥3,900	64424	¥4,600
# 320	パープル	64415	¥4,300	64425	¥5,000
# 500	オレンジ	64416	¥4,300	—	—
# 500	ブラウン	—	—	64426	¥5,000

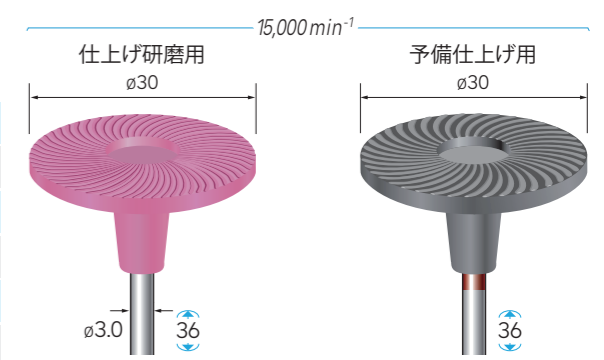

予備仕上げ用(研削性に優れます)

粒度	色	WA砥粒	価格
# 80	ブラック(レッドライン)	64431	¥4,300
# 120	ブラック(ブルーライン)	64432	¥4,300



# 11131~

軸径(シャンク)

軸径  
φ1.6

ミニアングルタイプ



## アングルグラインダ(電動・エア) 「ミニアングルタイプ」専用工具

Tools For MINI ANGLE Type

ナカニシアングルグラインダは豊富な工具により、切削から研削、研磨、ラップ仕上げまで多彩な加工を可能とします。



## 小型ハンディベルトサンダー(電動・エア) 「ファインベルトサンダー」専用工具

Tools For FINE BELT SANDER

強力ベルト研削パワーが活きる！  
思いのままに加工できる高品質の専用ベルトです。  
精密、軽量、コンパクトなナカニシベルトサンダーの機能を100%発揮させます。

# ~65027

ファインベルトサンダー

### 深穴面取用 ダイヤモンドバー

軸径 φ1.6 1本入 深穴面取用 ダイヤモンドバー  
●焼き入れ鋼、超硬、セラミックス等の加工に最適です。

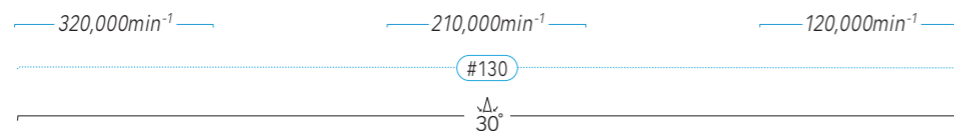
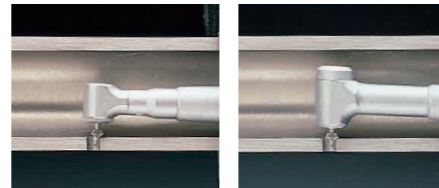

ダイヤモンド砥粒	<b>11131</b> ¥2,400	<b>11132</b> ¥2,400	<b>11133</b> ¥2,400
----------	------------------------	------------------------	------------------------

軸径 φ1.6 5本入 深穴面取用 ダイヤモンドバー

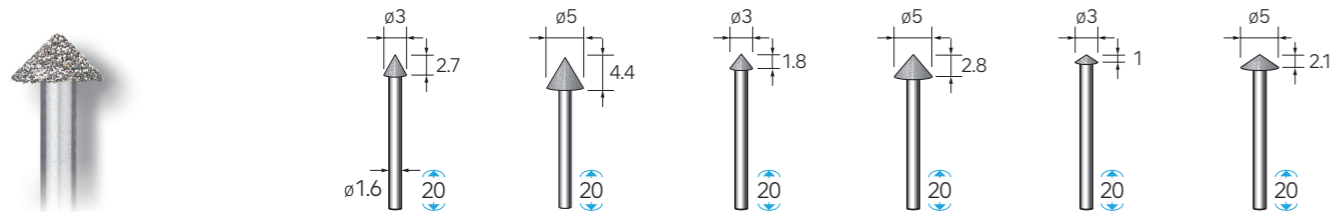
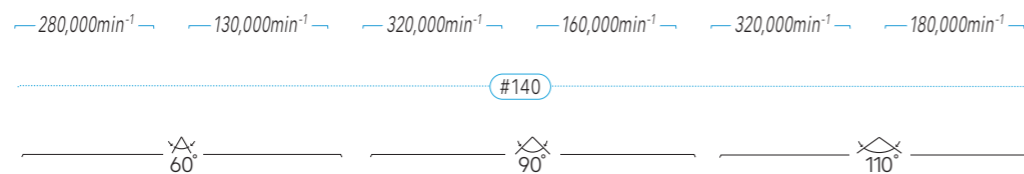

ダイヤモンド砥粒	<b>11151</b> ¥6,500	<b>11152</b> ¥7,900	<b>11153</b> ¥6,500	<b>11154</b> ¥7,900	<b>11155</b> ¥6,500	<b>11156</b> ¥7,900
----------	------------------------	------------------------	------------------------	------------------------	------------------------	------------------------

先端工具φ1.6mm軸のご案内

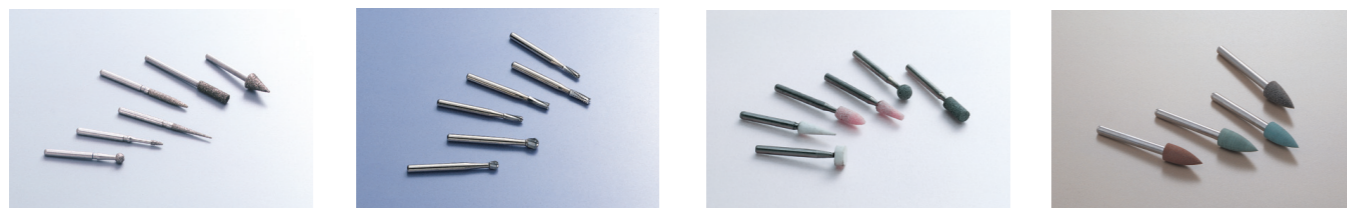

ダイヤモンドバー

超硬カッター

軸付砥石

軸付ゴム砥石

### サンドベルト

30本入 周長300mm



●予備仕上用アソートセット(●マーク) 粒度(4種×各10本)合計40本  
No.64931 1パック40本入 ¥4,200

●仕上用アソートセット(●マーク) 粒度(4種×各10本)合計40本  
No.64932 1パック40本入 ¥4,200

- 研削性と耐久性に優れた高品質のサンドベルトです。
- 高い周速加工でも脱落が少なくソフトタッチで高効率研削ができます。

粒度	W=4mm		W=6mm		W=8mm	
	コード番号	価格	コード番号	価格	コード番号	価格
# 80	64901	¥3,100	64911	¥3,300	●64921	¥3,300
# 120	64902	¥3,100	64912	¥3,300	●64922	¥3,300
# 180	64903	¥3,100	64913	¥3,300	●64923	¥3,300
# 240	64904	¥3,100	64914	¥3,300	●64924	¥3,300
# 320	64905	¥3,100	64915	¥3,300	●64925	¥3,300
# 400	64906	¥3,100	64916	¥3,300	●64926	¥3,300
# 600	—	—	—	—	●64927	¥3,300
# 800	—	—	—	—	●64928	¥3,300

### ジルコニアベルト

30本入 周長300mm



●アソートセット8mm幅 全粒度(3種×各10本)合計30本  
No.64975 1パック30本入 ¥3,100

粒度	コード番号	価格
# 80	64971	¥3,300
# 100	64972	¥3,300
# 120	64973	¥3,300

- アルミ、ステンレス、真鍮等、目づまりが発生し易い金属加工に最適です。
- ジルコニア砥粒を強固にコーティングした耐久性に優れた難研削材用ベルトです。

### ダイヤモンドベルト

3本入 ハードタイプ(周長300mm)

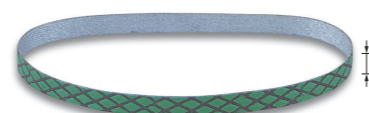

●アソートセット8mm幅 全粒度(5種×各1本)合計5本  
No.65019 1パック5本入 ¥12,200

ハードタイプ			ソフトタイプ		
粒度	コード番号	価格	粒度	コード番号	価格
# 80	65011	¥7,900	# 320	65015	¥7,900
# 120	65012	¥7,900	# 600	65017	¥7,900
# 240	65014	¥7,900			

- 優れた切削性は高い生産性とコストダウンを可能にします。
- 耐摩耗性と耐久性に優れ安定した仕上げ加工面を保持できます。
- 超硬、焼き入れ鋼、金型鋼、特殊鋼からセラミックス、FRP、カーボン繊維、ガラス、石材、難削材等の高効率加工に適しています。

3本入 ソフトタイプ(周長300mm)



●アソートセット8mm幅 全粒度(8種×各1本)合計8本  
No.65030 1パック8本入 ¥9,700

ソフトタイプ		
粒度	コード番号	価格
# 120	65021	¥4,200
# 180	65022	¥4,200
# 240	65023	¥4,200
# 320	65024	¥3,300
# 400	65028	¥3,300
# 600	65025	¥3,300
# 800	65026	¥3,300
# 1000	65027	¥3,300

⚠ 安全のため、保護メガネ等、保護具を必ず着用してください。表示最高使用回転速度以下で使用してください。