

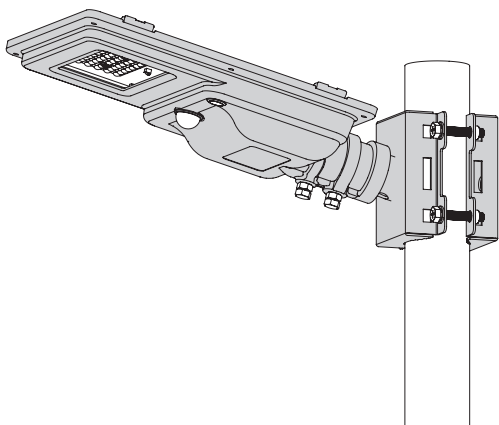



ソーラー防犯灯 取扱説明書



株式会社 **山善**



● 安全上のご注意

安全にお使いいただくために必ずお守りください。





	警告	「誤った取り扱いをすると人が死亡する、または重傷を負う可能性があること」を示します。
	注意	「誤った取り扱いをすると人が傷害*1を負う可能性、または物的損害*2が発生する可能性があること」を示します。

※1：傷害とは、治療に入院や長期の通院を要さない、けが・やけど・感電を示します。

※2：物的損害とは、家屋・家財および家畜・ペットにかかわる拡大損害を指します。

絵表示 の例		この記号は製品の取扱いにおいて、発火、破裂、高温等に対する注意を喚起するものです。 図の中に具体的な注意内容が描かれています。
		この記号は製品の取扱いにおいて、その行為を禁止するものです。具体的な禁止内容は図記号の中や近くに絵や文章で示しています。
		この記号は製品の取扱いにおいて、指示に基づく行為を強制するものです。具体的な強制内容は図記号の中や近くに絵や文章で示しています。

警告

-  本器具は下向照射専用です。それ以外の取付けをされますと浸水による感電や器具落下の原因となります。
-  施工の際は、必ず電源を切ってください。電源を入れたまま施工すると器具の破壊、感電、火災の原因となります。
-  器具を改造したり、部品を変更して使用しないでください。落下、感電、火災の原因となります。
-  器具を密閉したり器具からの放熱が滞留する空間、ストーブ等の熱源、火のそば、炎天下の車内等で放置、使用しないでください。動作保証温度以上まで上昇すると、器具の故障、誤動作、発熱、発火、短寿命の原因になります。
-  本体に強い衝撃を与えたり、投げつけ、落下させたりしないこと。バッテリーの保護機能が破損し、発熱、発火、感電、故障の原因になります。

⚠ 注意

- ❗ ソーラーパネル上への積雪や器具の氷結は誤動作や故障の原因となります。積雪地域での設置は、こまめに雪や氷を除去してください。
 - ❗ 適切かつ安全に使用して頂くために、定期的な清掃点検を実施してください。保守点検の際には製品が冷えるまで待ち、安全に実施してください。
- 一般屋外用器具ですので、次の場所では使用できません。
- ・周囲の温度が-5℃より低い、または45℃より高い場所。
 - ・メッキ工場、温泉など腐食性ガス・蒸気・液体にさらされる場所。
 - ・粉塵・オイルミスト・引火性ガスや虫の発生する場所。
- ⊘ 風速60m/sを超える強風の吹くおそれのある場所。
- ・激しい振動・衝撃の加わる場所、橋脚上など常時振動のある場所。
 - ・冠水のおそれがある場所。
 - ・器具上に枯葉、ごみ、虫の死骸などが溜まる可能性のある場所。
 - ・人がぶら下がったり、引っ張ったり、押ししたりするような場所。
 - ・人が容易に触れるおそれのある場所。

- ❗ バッテリー式照明は、繰り返し使用することが出来ませんが、バッテリーが消耗品の為、寿命があります。設置後10年以上経過すると内部劣化が進んでいます。適切な時期で交換してください。
- 使い終わったバッテリー式照明は一般ゴミとして廃棄せず、電源OFFにした状態で弊社までお問い合わせください。

取扱説明書をお読みになるにあたって

1. この取扱説明書については、予告なしに変更することがあります。
2. 製品改良のため、予告なく外観または仕様の一部を変更することがあります。
3. この取扱説明書につきましては、万全を尽くして作成しておりますが、万一ご不明な点、誤り、記載漏れなどお気づきの点がありましたらご連絡ください。

免責事項

1. 保証書に記載されている保証がすべてであり、この保証の外は、明示の保証・黙示の保証を含め、一切保証いたしません。
2. この取扱説明書で説明された以外の使い方によって生じた損害に関して、当社は一切責任を負いません。

取扱説明書をお読みになるにあたって

1. この取扱説明書については、予告なしに変更することがあります。
2. 製品改良のため、予告なく外観または仕様の一部を変更することがあります。
3. この取扱説明書につきましては、万全を尽くして作成しておりますが、万一ご不明な点、誤り、記載漏れなどお気づきの点がございましたらご連絡ください。

免責事項

1. 保証書に記載されている保証がすべてであり、この保証の外は、明示の保証・黙示の保証を含め、一切保証いたしません。
2. この取扱説明書で説明された以外の使い方によって生じた損害に関して、当社は一切責任を負いません。
3. 接続機器との組み合わせによる誤作動などから生じた損害に関して、当社は一切責任を負いません。
4. 本製品は、医療機器、原子力機器、航空宇宙機器、輸送用機器など人命に係わる設備や機器、および高度な信頼性を必要とする設備、機器での使用は意図されておりません。これらの設備、機器制御システムに本製品を使用し、本製品の故障により人身事故、火災事故などが発生した場合、当社は一切責任を負いません。
5. 本製品は日本国内仕様です。日本国外での使用に関し、当社は一切責任を負いません。
6. 本製品の故障、またはその使用によって生じた直接・間接の損傷、記録媒体のデータに関する保証は一切いたしかねます。

● 製品概要

品名	ソーラー防犯灯 マモルミナス
型番	YS-MAM0900
本体材質	アルミニウム、強化ガラス
製品寸法	W351×D220×H69mm
製品重量	本体：1.9kg ブラケット：約1kg
発電出力	10Wp（高効率単結晶シリコンパネル）
器具光束	900lm ※Max.
消費電力	5W ※Max.
発光効率	180lm/W
色温度	5000K 演色性>Ra70
配光角度	85×165°
電池種別	LiFePO4 リン酸鉄リチウムイオン電池
電池容量	65Wh（6.4V 10.2Ah）
充電時間	約6時間半（日射：1kWh/m ² 換算）
防護等級	IP65
使用温度	-5℃～+45℃
適合ポール径	Φ42.7～89.1mm ※自在バンドも使用可
保証期間	1年

● 同梱品

① アームブラケット 1個	⑤ リモコン 1個
② ポール固定ブラケット 1個	⑥ 結束バンド 1本
③ アプセットボルト(長) M8×85mm 4本	⑦ 取扱説明書(本書)
④ アプセットボルト(短) M8×50mm 4本	



1 本製品の特徴

- あらゆる景観に映える薄型デザイン
- 既存のポールや電柱等に設置が可能
- 防犯灯、駐車場灯等に最適な配光設計
- 点灯時間と明るさをリモコンで簡単設定
- 安全で寿命の長いLiFePO4電池を採用



防犯灯



駐車場灯



歩道灯



停電対策



構内道路



仮設照明



公園・広場



屋外避難所

2 本体各部の名称

本体

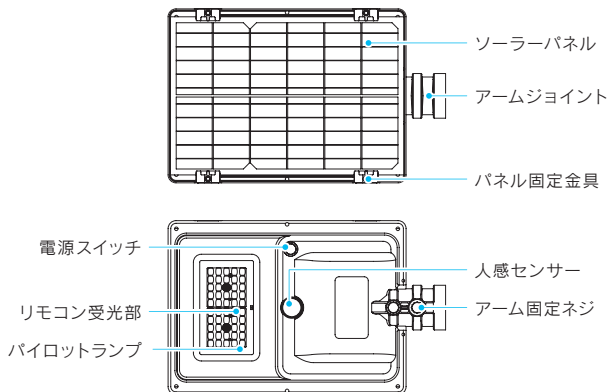

付属品

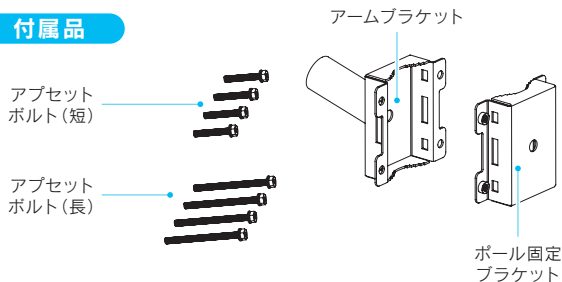

リモコン

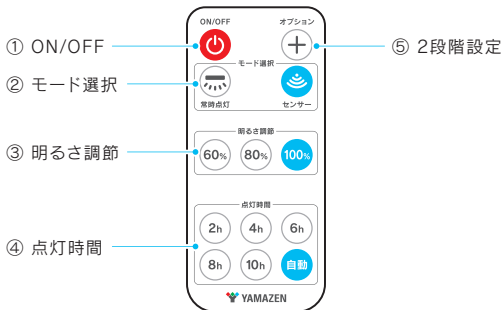

① ON/OFFボタン

日中：消灯時に押すとON→点灯開始から1時間後に自動で消灯します。
 夜間：消灯時に押すとON→設定されたモードで点灯を開始します。
 共通：点灯時に押すとOFF→消灯します。

② モード選択

常時点灯：設定した明るさで点灯します。
 センサー：動体センサーが反応すると、設定した明るさで20秒間点灯し、
 反応が無い時は30%の明るさに減光します。

③ 明るさ調節

100%：900lm / 減光時：270lm
 80%：720lm / 減光時：216lm
 60%：540lm / 減光時：162lm

④ 点灯時間

2h：2時間 4h：4時間 6h：6時間
 8h：8時間 10h：10時間 自動：日出まで

⑤ 2段階設定

点灯設定(モード選択→明るさ調節→点灯時間)は、基本設定+2段階設定を追加し、異なる点灯設定を組み合わせる事が可能です。
 設定をする場合は、2段階[+]キーを押します。

③ 施工前に行うこと

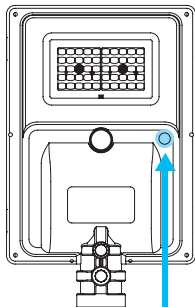

- ① 電源スイッチを押してONにします。
※ 使用しない時はOFFにして保管をお願いします。
- ② 施工前に、必ず太陽光による充電を行い100%充電状態になる事、また点灯状態に異常がない事をご確認ください。
- ③ 正常動作を確認後、電源スイッチをOFFにしてから施工を行ってください。

- ※ 日中の充電中、頻繁にオン・オフを繰り返さないでください。バッテリーの寿命短縮に繋がるおそれがあります。
- ※ 異常があった場合は、販売店にご連絡をお願いします。

電源スイッチを押すとカチッと凹んだ状態となりONになります。
もう一度押すと元に戻りOFFになります。

4 施工方法

付属品ブラケット使用: $\Phi 42.7 \sim 89.1\text{mm}$

- ① アームブラケットとポール固定ブラケットを付属のM8ボルト×4本で挟み、ポールの取付位置に固定します。
- ② アームブラケットに落下防止ワイヤーを通します。
- ③ アームブラケットに本体アームジョイント部を奥まで差し込み、アーム固定ネジ2本で確実に固定します。
- ④ 緩み防止ナットを本体側に固定します。

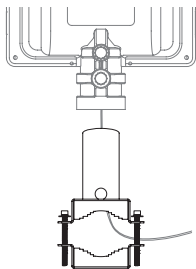

短ボルト: M8×50mm
 $\Phi 42.7 \sim 48.6\text{mm}$ 用

長ボルト: M8×85mm
 $\Phi 60.5 \sim 89.1\text{mm}$ 用

自在バンド等(別売)使用: $\Phi 80 \sim 470\text{mm}$

- ① 適切なサイズの自在バンド等(別売)をご用意ください。
- ② アームブラケット側面の"角穴大" 2箇所自在バンド×1本、または"角穴小" 4箇所にてステンレスバンド×2本を通して固定します。
- ③④は、上記[付属品ブラケット使用: ~]と共通になります。

※ 付属の結束バンドをアームブラケットに通し、ビニールテープ等で落下防止ワイヤーを繋ぐと容易に引き出せます。

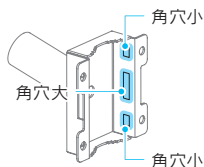

● 自在バンド適合品
 イワチ製 IBTシリーズ
 幅25mm
 ※ $\Phi 100 \sim 470\text{mm}$

● ステンレスバンド適合品
 タカチ製 SNBシリーズ
 幅12.7mm
 ※ $\Phi 52 \sim 308\text{mm}$

5 リモコン操作方法

- 明るさ調節及び点灯時間の設定内容は、8ページ【リモコン】をご参照ください。
- リモコン信号を受信すると、ライトがフラッシュします。
※ 操作内容によって1～3回フラッシュします。
- リモコン受光部はライト面に有ります。正しい向きでご使用ください。
※ 反応が無い場合は、14ページ【7 困った時は】をご参照ください。

常時点灯モード

選択した明るさと時間で常時点灯します。

センサーモード

本体の動体センサーが反応すると、選択した明るさで20秒間点灯し、センサーに反応が無い時は、選択した明るさの30%に減光します。

基本設定

- ① モード選択：[常時点灯][センサー]のどちらかを選択してボタンを押します。
 - ② 明るさ調節：[60%][80%][100%]の中から選択してボタンを押します。
 - ③ 点灯時間：[2h][4h][6h][8h][10h][自動]の中から選択してボタンを押します。
- ※ 点灯時間を変更したい場合は、[自動]ボタンを押してから再度選択してください。
- ※ 2段階設定は、引き続き12ページをご覧ください。

2段階設定

- 基本設定を含め15秒以内に操作を完了してください。
 - ① 基本設定完了後に、2段階[+]ボタンを押します。
 - ② モード選択：[常時点灯][センサー]のどちらかを選択してボタンを押します。
 - ③ 明るさ調節：[60%][80%][100%]の中から選択してボタンを押します。
 - ④ 点灯時間：[2h][4h][6h][8h][10h][自動]の中から選択してボタンを押します。
- ※ 基本設定の開始から2段階設定を含めて15秒が経過し、ライトが3回フラッシュすると2段階設定の完了です。
- ※ 2段階設定の完了後は、[ON/OFF]操作と、[自動]ボタンによる【設定リセット】操作のみ可能となり、その他のリモコンボタンには反応しなくなります。

設定リセット

- ① 2段階設定の動作中に[自動]ボタンを押すと、ライトが2回フラッシュし、全ての設定はリセットされ、工場出荷時設定に戻ります。
 - ② 電源スイッチをOFF/ON操作で再投入すると、全ての設定はリセットされ、工場出荷時設定に戻ります。
- ※ 工場出荷時設定
モード選択：センサー / 明るさ調節：60% / 点灯時間：自動

6 おすすめ設定

モード選択: 常時点灯 **センサー**

明るさ調節: 60% 80% **100%**

点灯時間: **自動** の他に 2h ~ 10h

- 朝までセンサーモードの場合

センサー ▶ **100%** ▶ **自動**

の順にSET

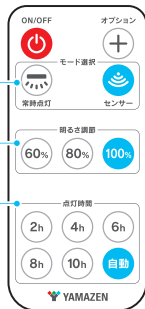

7 パイロットランプ表示

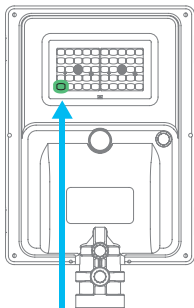

左下の緑色LEDが点灯します

- 充電量 ※電源ON 日中消灯時

100%	常時点灯
75% ~	4回点滅
50% ~	3回点滅
25% ~	2回点滅
0% ~	1回点滅

※ 約9秒毎に点滅を繰り返します。

- 2段階モード ※電源ON 夜間点灯時

1段階目	1回点滅
2段階目	2回点滅

※ 基本設定のみの場合は点滅しません。

※ 約9秒毎に点滅を繰り返します。

8 困ったときは

リモコンに 反応しない	リモコン受光部に向けて操作を行ってください。
	日光の影響で赤外線信号が弱まっている 可能性があります。 夜間に操作を試してください。
	リモコンの電池を交換してみてください。
2段階設定が できない	15秒以内に正しい順序でリモコン操作 を行ってください。
[ON/OFF]以外の リモコン操作が できない	2段階設定動作中は、[ON/OFF]と[自動] ボタンのみ操作が可能です。 点灯設定を変更したい場合は、設定リセッ トを行ってから操作してください。 ※12ページ【設定リセット】をご参照ください。
点灯時間が 設定どおりに 動作していない	[自動]ボタンを押して点灯時間をリセットし、 再設定を行ってください。
設定した時間まで 点灯しない	常時点灯モードで明るさ100%の場合は、 満充電時でも約8時間の点灯となります。
	悪天候時や冬季等で日照条件が悪くなると、 充電不足により消灯します。
	充電不足による消灯が多い場合、センサー モード明るさ60%で必要な時間のみ点灯 させる事をお勧めします。

無料保証規定

1. 取扱説明書、本体貼付ラベル等の注意書に従った使用状態で保証期間内に故障した場合には、無料修理をさせていただきます。
無料修理をご依頼になる場合には、商品に取扱説明書から切り離れた本書を添えていただきお買い上げの販売店にお申しつけください。
なお、お届けいただく際の運賃などの諸費用はおお客様にご負担願います。
 2. 保証期間内でも、次の場合には原則として有料にさせていただきます。
 - イ) 使用上の誤り及び不当な修理や改造による故障及び損傷
 - ロ) お買い上げ後の取付場所の移設、輸送、落下などによる故障及び損傷
 - ハ) 火災、地震、水害、落雷、その他天災地変及び公害、塩害、ガス害(硫化ガスなど)、異常電圧、指定外の使用電源(電圧、周波数)などによる故障及び損傷
 - ニ) 車両、船舶等に搭載された場合に生ずる故障及び損傷
 - ホ) 本書のご添付がない場合
 - ヘ) 本書にお買い上げ年月日、お客様名、販売店名の記入のない場合、あるいは字句を書き替えられた場合
 3. 本製品の故障に起因する二次的な損害(期待した利益の喪失、精神的な損害など)の補償については、当社は一切その責任を負いかねますのであらかじめご了承ください。
 4. 本書は再発行いたしませんので大切に保管してください。
 5. 本保証書は日本国内においてのみ有効です。
- ※ 本製品の部品保有期間は、販売終了時から3年です。
※ 保証期間終了後は、診断をして修理できる場合はご要望により有料にて修理させていただきます。
※ お客様にご記入いただいた個人情報、保証期間内の無料修理対応及びその後の安全点検活動のために利用させていただく場合がございますのでご了承ください。
※ 本保証書は本書に明示した期間・条件のもとにおいて無料修理をお約束するものです。従ってこの保証書によって、保証書を発行している者(保証責任者)、及びそれ以外の事業者に対するお客様の法律上の権利を制限するものではありません。保証期間経過後の修理についてご不明の際は、お買い上げの販売店にお問い合わせください。

お客様の個人情報のお取り扱いについて

当社では、お客様の個人情報をご相談対応や修理対応などに利用させていただきます。また、折り返し電話をさせていただくためのために発信番号を通知いたしております。なお、個人情報を適切に管理し、修理業務等を委託する場合や正当な理由がある場合を除き、第三者に開示・提供いたしません。
個人情報に関するお問い合わせは、ご相談いただきました窓口にご連絡ください。

【販売元】



株式会社 **山善**

お客様相談窓口 : support_te@yamazen.co.jp

【製造元】



セフティー電気用品株式会社

神奈川県横浜市港南区港南台8-34-16

TEL : 045-833-8221

ソーラー防犯灯 マモルミナス 製品保証書

製品型番	YS-MAM0900		
保証期間	お買い上げ日より 1 年間		
ご購入日※	年	月	日
お客様 ※	ご住所		
	お名前 様		
	電 話 () —		
販売店 ※	住所・販売店名		
	電 話 () —		

本書は、お買い上げ日より上記期間中に故障が発生した際に本書裏面記載内容で無料修理を行うことをお約束するものです。

< 販売店様へ > ※印の枠内に必要事項を必ずご記入ください。

保証書は必ず「販売店・お買い上げ日」などの記入を確かめて販売店からお受け取りください。また、保証書はよくお読みの上で、大切に保管してください。詳細は裏面をご参照ください。

本製品に関するご質問は、下記までお問い合わせください。



株式会社 **山善**

【お客様相談窓口】

Mail: support_te@yamazen.co.jp